

Questo manuale deve essere considerato parte integrante della motocicletta e deve essere allegato alla motocicletta nel caso venga rivenduta.

Questa pubblicazione include le informazioni più aggiornate relative alla produzione al momento di andare in stampa. Honda Motor Co., Ltd. si riserva il diritto di apportare modifiche in qualsiasi momento senza preavviso e senza incorrere in alcun obbligo.

Nessuna parte di questa pubblicazione può essere riprodotta senza permesso scritto.

Il veicolo illustrato in questo manuale d'uso può presentare differenze rispetto al veicolo posseduto.

Benvenuto

Congratulazioni per avere acquistato una nuova motocicletta Honda. L'aver scelto una Honda ti permette di entrare in una grande famiglia di clienti soddisfatti e che hanno dimostrato di riconoscere che Honda significa qualità in ogni prodotto.

Per garantire sicurezza e piacere di guida:

- Leggere con attenzione il manuale d'uso.
- Seguire le raccomandazioni e le procedure contenute nel presente manuale.
- Prestare particolare attenzione ai messaggi di sicurezza nel presente manuale e sulla motocicletta.
- I seguenti codici, presenti in questo manuale, indicano il paese.
- Le illustrazioni sono basate sulla versione CRF1000D Versione ED

Codici paese

Codice	Paese
CRF1000	
ED, II ED, III ED	Vendite dirette in Europa, Francia, Sud Africa
U, II U, III U	Australia, Nuova Zelanda
CRF1000A	
ED, II ED, III ED	Vendite dirette in Europa, Francia, Sud Africa
II U, III U	Australia, Nuova Zelanda
CRF1000D	
ED, II ED, III ED	Vendite dirette in Europa, Francia, Sud Africa
II U, III U	Australia, Nuova Zelanda

*Le caratteristiche del veicolo possono variare a seconda delle zone o dei paesi.

Qualche cenno sulla sicurezza

La propria sicurezza e quella altrui sono molto importanti. L'utilizzo in sicurezza di questa motocicletta è una responsabilità importante. Per aiutare a prendere decisioni con cognizione di causa, in questo manuale e sulle etichette relative alla sicurezza sono incluse le procedure di funzionamento e altre informazioni. Queste informazioni segnalano potenziali rischi che possono causare lesioni al cliente o agli altri.

Ovviamente, non è né realistico né possibile fornire segnalazioni di attenzione per tutti i rischi legati al funzionamento o alla manutenzione di questa motocicletta. È necessario usare il buon senso.

Si troveranno importanti informazioni relative alla sicurezza in una varietà di forme tra cui:

- Etichette relative alla sicurezza sulla motocicletta
- Messaggi di sicurezza preceduti da un simbolo di segnalazione e da una delle tre parole di segnalazione: PERICOLO, ATTENZIONE o AVVERTENZA.

Il significato di questi termini è il seguente:

PERICOLO

L'inosservanza delle istruzioni causa **GRAVI LESIONI** o **MORTE**.

ATTENZIONE

L'inosservanza delle istruzioni **PUÒ** causare **GRAVI LESIONI** o **MORTE**.

AVVERTENZA

L'inosservanza delle istruzioni **PUÒ** causare **LESIONI**.

Altre informazioni importanti vengono fornite dopo i seguenti titoli:

AVVISO Informazioni che contribuiscono ad evitare danni alla motocicletta, alle cose o all'ambiente.

Indice

Sicurezza della motocicletta P. 2

Guida di funzionamento P. 20

Manutenzione P. 72

Ricerca guasti P. 128

Informazioni P. 153

Specifiche tecniche P. 167

Indice P. 171

Sicurezza della motocicletta

Questa sezione contiene importanti informazioni relative alla guida in sicurezza della motocicletta.

Si prega di leggere attentamente questa sezione.

Linee guida relative alla sicurezza	P. 3
Etichette con simboli.....	P. 6
Precauzioni relative alla sicurezza	P. 11
Precauzioni relative alla guida	P. 12
Accessori e modifiche	P. 17
Sicurezza fuori strada	P. 18
Carico	P. 19

Linee guida relative alla sicurezza

Seguire queste linee guida per aumentare la sicurezza personale:

- Eseguire tutti i controlli regolari e di routine specificati nel presente manuale.
- Spegnere il motore e tenere lontane scintille e fiamme prima di riempire il serbatoio del carburante.
- Non avviare il motore in ambienti parzialmente o completamente chiusi. Il monossido di carbonio contenuto nei gas di scarico è tossico e può essere mortale.

Indossare sempre il casco

È dimostrato che: il casco e l'abbigliamento protettivo riducono sensibilmente il numero e la gravità di ferite alla testa e ad altre parti del corpo. Indossare quindi sempre un casco per motocicletta e abbigliamento protettivo omologati. ➤ P. 11

Prima di mettersi alla guida

Verificare di essere fisicamente in forma, concentrati e di non essere sotto l'effetto di alcool

e droghe. Indossare e controllare che il passeggero indossi un casco per motocicletta e abbigliamento protettivo omologati. Comunicare al passeggero come aggrapparsi al maniglione di servizio o alla propria cintola, piegarsi in curva insieme al guidatore e di tenere i piedi sui poggiatesta anche quando la motocicletta è ferma.

Prendere il tempo necessario per imparare e fare pratica

Anche se si ha già esperienza di guida con altre motociclette, eseguire delle guide di prova in luoghi sicuri per acquisire familiarità con il modo in cui questa motocicletta funziona e deve essere gestita, oltre ad abituarsi alle misure e al peso della motocicletta.

Non guidare in modo aggressivo

Prestare attenzione ai veicoli circostanti e non dare per scontato di essere visto dagli altri. Essere sempre pronto ad una fermata improvvisa o ad eseguire una manovra per evitare ostacoli.

Rendersi visibili

È necessario rendersi più visibili, in special modo di notte, indossando un abbigliamento catarifrangente, posizionandosi in modo da essere visibili dagli altri guidatori, segnalando le svolte o i cambi di corsia e utilizzando l'avvisatore acustico quando necessario.

Fare attenzione ai pericoli fuori strada

Il terreno può presentare varie difficoltà quando si guida fuori strada.

“Leggere” continuamente il terreno per prevenire svolte, salti, rocce, incassi e altri pericoli. Mantenere sempre una velocità sufficientemente bassa da poter vedere i pericoli e reagire in tempo.

Non superare i propri limiti

Guidare sempre in base alle abilità personali o compatibilmente alle condizioni esterne. Stanchezza e distrazione possono compromettere la capacità di usare buon senso e di guidare in sicurezza.

Non bere prima di guidare

Alcool e guida non sono il giusto mix. Anche una sola bevanda alcolica può ridurre l'abilità di reagire alle variazioni di condizioni, mentre il tempo di reazione peggiora ad ogni ulteriore bevanda assunta. Non bere prima di guidare e non permettere che gli amici si mettano alla guida dopo aver bevuto.

Mantenere la propria Honda in condizioni di sicurezza

È importante una corretta manutenzione della motocicletta, in modo che sia sempre in condizioni di essere guidata in sicurezza.

Avere un guasto può essere problematico, particolarmente se si rimane appiedati fuoristrada e lontani dalla base.

Controllare la propria motocicletta prima di ogni guida ed eseguire tutta la manutenzione raccomandata. Non superare mai i limiti di carico (➔ P. 19) e non eseguire modifiche o installare accessori alla motocicletta che possano renderla pericolosa (➔ P. 17).

Se si è coinvolti in un incidente

La priorità è la sicurezza personale. Se ci sono feriti, non sottovalutare la gravità delle ferite e controllare se è possibile continuare a guidare in sicurezza. Se necessario, chiamare un'ambulanza. Inoltre, se nell'incidente sono stati coinvolti altre persone o veicoli, attenersi alle leggi e normative in vigore.

Se si decide di continuare a guidare, prima disinserire il commutatore di accensione e valutare le condizioni della motocicletta. Controllare se ci sono perdite di liquidi e se i dadi e i bulloni essenziali sono correttamente serrati, quindi controllare manubrio, leve di comando, freni e ruote. Guidare a velocità ridotta e con la massima prudenza.

La motocicletta potrebbe aver subito danni non immediatamente visibili. Fare eseguire quanto prima un controllo approfondito della motocicletta presso un'officina autorizzata.

Rischi legati al monossido di carbonio

I gas di scarico contengono monossido di carbonio, un gas incolore e inodore. Respirare il monossido di carbonio può causare la perdita dei sensi e il decesso.

Se il motore viene avviato in ambienti completamente o solo in parte chiusi, l'aria che si respira può contenere una pericolosa quantità di monossido di carbonio. Non avviare mai la motocicletta in un garage o in altri luoghi chiusi.

ATTENZIONE

Il monossido di carbonio è un gas tossico.

Respirarlo può causare la perdita dei sensi e il decesso.

Evitare tutte le zone o le attività che possano esporre al monossido di carbonio.

Etichette con simboli

Nelle pagine seguenti viene descritto il significato delle etichette. Alcune etichette forniscono segnalazioni di attenzione per tutti i potenziali rischi di lesioni gravi. Altre forniscono importanti informazioni relative alla sicurezza. Leggere con attenzione tali informazioni e non rimuovere le etichette.

Se un'etichetta si stacca o diventa illeggibile, contattare il proprio concessionario per la sostituzione.

Ogni etichetta è contrassegnata da un simbolo specifico.

Di seguito viene illustrato il significato di ciascun simbolo e ciascuna etichetta.



Leggere con attenzione le istruzioni contenute nel manuale d'uso.



Leggere con attenzione le istruzioni contenute nel manuale d'officina. Nell'interesse della sicurezza, la manutenzione di questi componenti deve essere effettuata solo presso il concessionario.



PERICOLO (con sfondo ROSSO)

L'inosservanza delle istruzioni causa GRAVI LESIONI o MORTE.

ATTENZIONE (con sfondo ARANCIONE)

L'inosservanza delle istruzioni PUÒ causare GRAVI LESIONI o MORTE.

AVVERTENZA (con sfondo GIALLO)

L'inosservanza delle istruzioni PUÒ causare LESIONI.



ETICHETTA BATTERIA PERICOLO

- Tenere la batteria lontana da fiamme e scintille. La batteria produce un gas esplosivo.
- Indossare occhiali protettivi e guanti isolanti prima di toccare la batteria per evitare il rischio di ustioni e di perdita della vista in seguito al contatto con l'elettrolito della batteria.
- Non lasciare che bambini o altre persone tocchino la batteria se non sono a perfettamente conoscenza delle corrette precauzioni di utilizzo e dei rischi correlati.
- Maneggiare l'elettrolito della batteria con estrema cautela poiché contiene acido solforico diluito. Il contatto con la pelle o gli occhi può provocare ustioni o la perdita della vista.
- Leggere e comprendere a fondo il presente manuale prima di maneggiare la batteria. La mancata osservazione delle istruzioni può causare lesioni personali e danni alla motocicletta.
- Non utilizzare la batteria se il livello dell'elettrolito si trova in corrispondenza o sotto al contrassegno di livello inferiore. Potrebbe esplodere e causare lesioni gravi.



ETICHETTA TAPPO RADIATORE PERICOLO

NON APRIRE MAI SE CALDO.

Il liquido refrigerante caldo provoca gravi ustioni.

La valvola limitatrice della pressione inizia ad aprirsi a **1.1 kgf/cm²**.



ETICHETTA DI ATTENZIONE ACCESSORI E CARICO ATTENZIONE

ACCESSORI E CARICO

- La stabilità e il controllo in sicurezza di questa motocicletta possono risentire dell'aggiunta di accessori e bagaglio.
- Leggere con attenzione le istruzioni contenute nel manuale d'uso e nella guida all'installazione prima di installare qualsiasi accessorio.
- Il peso totale di accessori e bagaglio, aggiunti al peso di guidatore e passeggero, non può essere superiore a **195 kg**, valore relativo al carico massimo.
- Il peso del bagaglio non può essere superiore a **27 kg** in nessun caso.
- Non è consigliato il montaggio di carenature maggiorate montate su forcelle o manubrio.

**ETICHETTA AMMORTIZZATORE POSTERIORE**

RIEMPITO CON GAS

Non aprire. Non riscaldare.

ETICHETTA INFORMAZIONI PNEUMATICO

Pressione pneumatico a freddo:

[Solo guidatore]

Anteriore **200 kPa (2,00 kgf/cm²)**Posteriore **250 kPa (2,50 kgf/cm²)**

[Guidatore e passeggero]

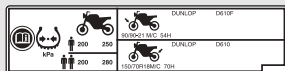
Anteriore **200 kPa (2,00 kgf/cm²)**Posteriore **280 kPa (2,80 kgf/cm²)**

Dimensioni pneumatico:

Anteriore **90/90-21M/C 54H**Posteriore **150/70R18M/C 70H**

Marca pneumatico: DUNLOP

Anteriore **D610F**Posteriore **D610**

Etichette con simboli



ETICHETTA PROMEMORIA SICUREZZA

Per la propria protezione, indossare sempre il casco e abbigliamento protettivo.

ETICHETTA CARBURANTE

Solo benzina senza piombo



ETICHETTA CATENA DI TRASMISSIONE

Assicurarsi che la catena sia regolata e lubrificata correttamente.

Gioco **da 35 a 45 mm**



ETICHETTA LIMITI DI CARICO

Non superare **10 kg**

Precauzioni relative alla sicurezza

- Guidare con prudenza, tenendo le mani sul manubrio e i piedi sui poggiatesta.
- Durante la guida, il passeggero deve mantenere le mani sul maniglione di servizio o alla cintola del conducente e i piedi sui poggiatesta.
- Tenere sempre in considerazione la sicurezza del passeggero e degli altri guidatori.

Abbigliamento protettivo

Assicuratevi che voi e il passeggero indossiate un casco per motocicletta omologato, occhiali protettivi ed indumenti protettivi ad alta visibilità. Non guidare in modo aggressivo, bensì in funzione delle condizioni meteorologiche e stradali.

■ Casco

Omologato secondo gli standard di sicurezza, ad alta visibilità e della misura corretta

- Deve essere comodo ma sicuro e con il sottogola allacciato

- Deve avere una visiera che consenta un ampio campo visivo o altri tipi di occhiali protettivi omologati

⚠ ATTENZIONE

Il mancato utilizzo del casco aumenta la possibilità di lesioni gravi o morte in caso di incidente.

Assicuratevi che voi e il passeggero indossiate un casco omologato e abbigliamento protettivo.

■ Guanti

Guanti di pelle con dita e alta resistenza all'abrasione

■ Stivali o calzature per la guida

Stivali resistenti con soles antiscivolo e protezione per le caviglie

Precauzioni relative alla guida

■ Giacche e pantaloni

Giacche protettive, ad alta visibilità e a maniche lunghe, pantaloni resistenti per la guida (o abbigliamento protettivo).

■ Accessori supplementari per la guida fuoristrada

Gli indumenti per la guida su strada possono essere adatti anche per l'occasionale escursione fuori strada. Tuttavia, se si intende intraprendere percorsi fuori strada seriamente impegnativi sarà opportuno dotarsi di accessori adeguati. Oltre al casco e alla protezione per gli occhi, si consiglia d'indossare guanti e stivali per motocross, pantaloni da motociclista con imbottiture all'anca e al ginocchio, una maglia con imbottiture ai gomiti e una protezione per il torace/spalle.

Precauzioni relative alla guida

Periodo di rodaggio

Durante i primi 500 km di utilizzo, seguire queste linee guida per assicurare l'affidabilità e le prestazioni future della motocicletta.

- Evitare partenze a pieno gas e brusche accelerazioni.
- Evitare le frenate brusche e le scalate rapide.
- Guidare con prudenza.

Freni

Osservare le seguenti linee guida:

- Evitare le frenate brusche e le scalate rapide.
 - ▶ Una brusca frenata può ridurre la stabilità della motocicletta.
 - ▶ Quando possibile, ridurre la velocità in prossimità di una curva, per evitare il rischio di scivolare.
- Guidare con prudenza sui tratti in cui la trazione è limitata.
 - ▶ Le ruote si bloccano più facilmente su tali superfici, causando spazi di frenata più lunghi.
- Evitare di frenare continuamente.
 - ▶ Le frenate ripetute in discese lunghe e ripide possono surriscaldare eccessivamente i freni, riducendone l'efficacia. Per ridurre la velocità, utilizzare il freno motore abbinato all'azionamento intermittente dei freni.
- Per una completa efficienza dell'azione frenante, azionare contemporaneamente il freno anteriore e il freno posteriore.

Sistema frenante antibloccaggio (ABS)

CRF1000A/D

Questo modello è dotato di un sistema frenante antibloccaggio (ABS) progettato per impedire il bloccaggio dei freni durante le frenate brusche.

- Il sistema ABS non riduce lo spazio di frenata. In determinate circostanze, il sistema ABS può allungare gli spazi di frenata.
- Il sistema ABS non entra in funzione a velocità inferiori a 10 km/h.
- La leva e il pedale del freno possono subire un leggero contraccolpo quando vengono azionati i freni. Ciò è normale.
- Utilizzare sempre i pneumatici consigliati per garantire il corretto funzionamento del sistema ABS.

Precauzioni relative alla guida

▮ Freno motore

Il freno motore contribuisce a rallentare la motocicletta quando l'acceleratore viene rilasciato. Scalare ad una marcia inferiore contribuisce ad aumentare ulteriormente l'azione frenante. Quando si percorrono discese lunghe e ripide, è consigliabile ridurre la velocità attraverso l'utilizzo del freno motore e l'utilizzo intermittente dei freni.

▮ Condizioni di pioggia o bagnato

Le superfici stradali bagnate sono scivolose e i freni bagnati riducono ulteriormente l'efficienza della frenata.

Frenare con estrema attenzione in condizioni di bagnato.

Se i freni sono bagnati, è necessario frenare durante la guida a bassa velocità per fare in modo che asciughino.

Parcheggio

- Parcheggiare il veicolo su una superficie asfaltata e in piano.
- Se è necessario parcheggiare su una superficie leggermente inclinata o non sicura, assicurarsi che la motocicletta non possa muoversi o cadere.
- Verificare che i componenti molto caldi non entrino in contatto con materiali infiammabili.
- Non toccare il motore, il silenziatore, i freni e gli altri componenti caldi prima che si siano raffreddati.
- Per ridurre il rischio di furti, bloccare sempre il manubrio e rimuovere la chiave quando si lascia la motocicletta incustodita.
È consigliato anche l'utilizzo di un dispositivo antifurto.

▮ Parcheggio con cavalletto laterale

1. Spegnerne il motore.
2. Abbassare il cavalletto laterale.

3. Inclinare lentamente la motocicletta verso sinistra finché il suo peso è appoggiato sul cavalletto laterale.
4. Ruotare il manubrio completamente a sinistra.
 - ▶ Ruotare il manubrio verso destra riduce la stabilità e può causare la caduta della motocicletta.
5. Portare il commutatore di accensione in posizione LOCK e rimuovere la chiave. ➤ P. 52

Linee guida relative al rifornimento e al carburante

Seguire queste linee guida per proteggere il motore e il catalizzatore:

- Utilizzare solamente carburante senza piombo.
- Utilizzare il carburante con il numero di ottano consigliato. L'utilizzo di carburante a basso numero di ottano può diminuire le prestazioni del motore.
- Non utilizzare carburanti con alta concentrazione di alcool. ➤ P. 165
- Non utilizzare carburante vecchio o contaminato o una miscela olio/carburante.
- Non far penetrare sporco o acqua nel serbatoio carburante.

Controllo di coppia selezionabile Honda (Controllo di coppia)

CRF1000A/D

Quando rileva il pattinamento della ruota posteriore in fase di accelerazione, il sistema limita la coppia erogata alla ruota posteriore in base al livello di controllo di coppia selezionato.

Alle impostazioni minori dei livelli del controllo di coppia, quest'ultimo consentirà un certo pattinamento della ruota durante la fase di accelerazione. Selezionare un livello commisurato alle proprie capacità e condizioni di guida.

Il controllo di coppia non funziona durante la decelerazione e non impedirà lo slittamento della ruota posteriore dovuto all'effetto del freno motore. Non chiudere improvvisamente la valvola a farfalla, specialmente durante la guida su superfici scivolose.

Il controllo di coppia potrebbe non compensare condizioni stradali accidentate o l'azionamento rapido dell'acceleratore. Tenere sempre presenti le condizioni della strada e meteorologiche, nonché le proprie condizioni e capacità nell'azionare l'acceleratore.

Se la motocicletta rimane impantanata nel fango, neve o sabbia, potrebbe essere più facile liberarla con il controllo di coppia temporaneamente disattivato.

Disattivare temporaneamente il controllo di coppia può anche aiutare a mantenere il controllo e l'equilibrio nella guida fuoristrada.

Utilizzare sempre pneumatici e rocchetti di tipo raccomandato per garantire il corretto funzionamento del sistema del controllo di coppia.

Accessori e modifiche

Si raccomanda vivamente di non dotarsi di accessori non progettati specificamente da Honda o di eseguire modifiche che alterino il progetto originale della motocicletta. Ciò potrebbe comprometterne la sicurezza.

Le modifiche alla motocicletta possono far decadere la garanzia e rendere illegale la libera circolazione della motocicletta su strada. Prima di decidere di installare accessori sulla motocicletta, è necessario assicurarsi che tali modifiche siano sicure e legali.

ATTENZIONE

Accessori o modifiche non corretti possono provocare incidenti con conseguenti lesioni gravi o morte.

Rispettare tutte le istruzioni contenute nel presente manuale d'uso relative ad accessori e modifiche.

Non trainare rimorchi o sidecar con la motocicletta. La motocicletta non è stata progettata per questi scopi e il loro utilizzo può compromettere seriamente il controllo della motocicletta.

Sicurezza fuori strada

Imparare la guida fuori strada in un'area poco affollata e senza ostacoli, prima di avventurarsi su terreni poco conosciuti.

- Rispettare sempre le norme e regolamenti locali in materia di guida fuori strada.
- Ottenere la necessaria autorizzazione prima di guidare su terreni di proprietà privata. Evitare le aree recintate e rispettare i cartelli di "Divieto di transito".
- Guidare assieme a un amico su un'altra motocicletta in modo da potersi prestare reciprocamente assistenza in caso di problemi.
- È assolutamente essenziale conoscere bene la propria motocicletta, qualora dovesse verificarsi un problema quando si è lontani da ogni forma di assistenza.
- Guidare sempre in base alla propria esperienza o abilità personale e compatibilmente con le condizioni esterne.
- Guidare con cautela se non si conosce bene il terreno. Rocce, buche o scarpate nascoste potrebbero causare gravi incidenti.

- Nella maggior parte delle aree di guida fuoristrada vige l'obbligo del silenziatore. Non modificare l'impianto di scarico. Tenere presente che il rumore eccessivo arreca fastidio a tutti e crea una cattiva reputazione per il motociclismo.

Carico

- Il trasporto di un peso supplementare influenza il controllo, la frenata e la stabilità della motocicletta.

Adattare sempre la velocità al carico che si sta trasportando per mantenere una guida in sicurezza.

- Non trasportare mai carichi eccessivi e rispettare sempre i limiti di carico specificati.

➤ **Peso massimo ammissibile / Peso massimo sul portapacchi posteriore** P. 167

- Fissare saldamente tutti i bagagli in modo che siano bilanciati e vicini al centro della motocicletta.
- Non posizionare oggetti vicino alle luci o al silenziatore.

Inoltre, seguire queste linee guida quando si guida fuori strada su terreni accidentati:

- Non trasportare un passeggero.
- Il carico dovrebbe essere piccolo e leggero.

➤ **Peso massimo sul portapacchi posteriore**
P. 167

Accertarsi che non possa rimanere facilmente impigliato in cespugli o altri oggetti, e che non interferisca con la propria libertà di movimento per mantenere equilibrio e stabilità.

ATTENZIONE

Carichi eccessivi o un carico non corretto possono essere cause di incidente con conseguenti lesioni gravi o morte.

Rispettare i limiti di carico e tutte le altre linee guida relative ai carichi contenute nel presente manuale.

Ubicazione componenti

CRF1000/A

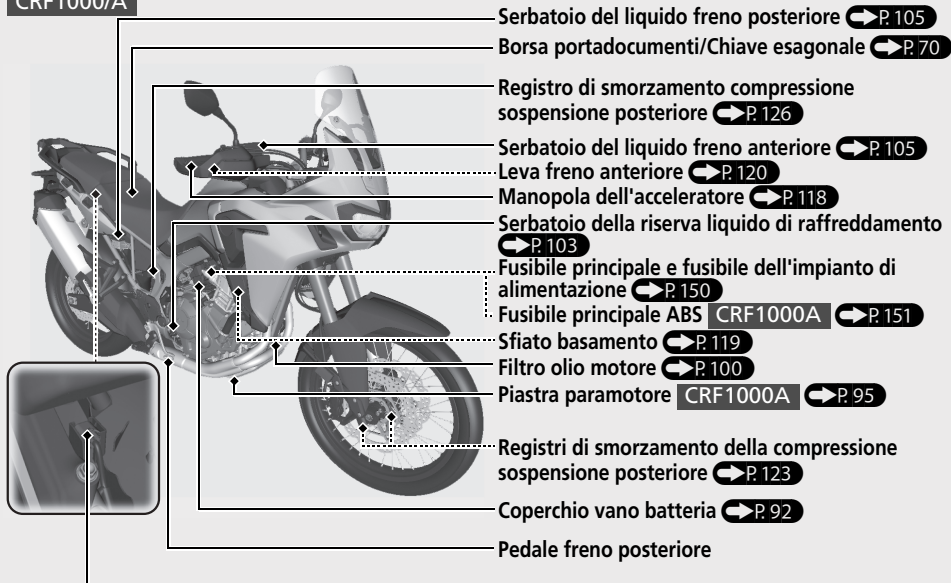

Connettore per collegamento dati

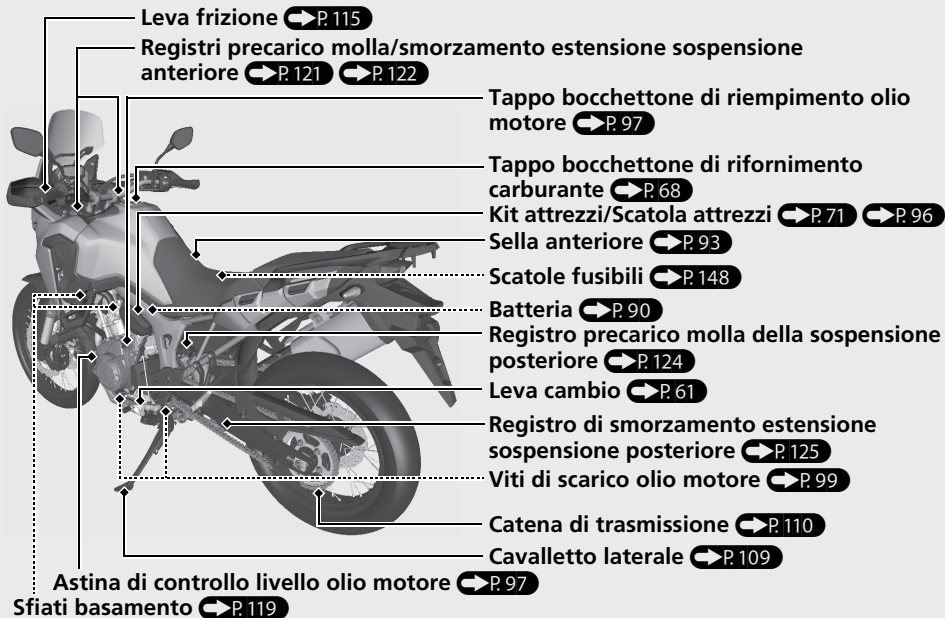

Ubicazione componenti *(Segue)*

CRF1000D

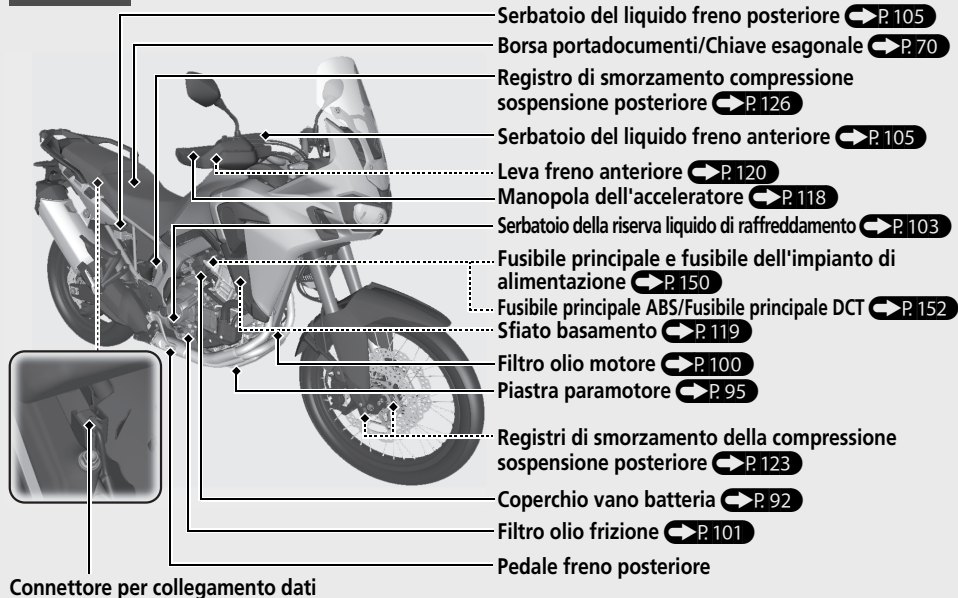

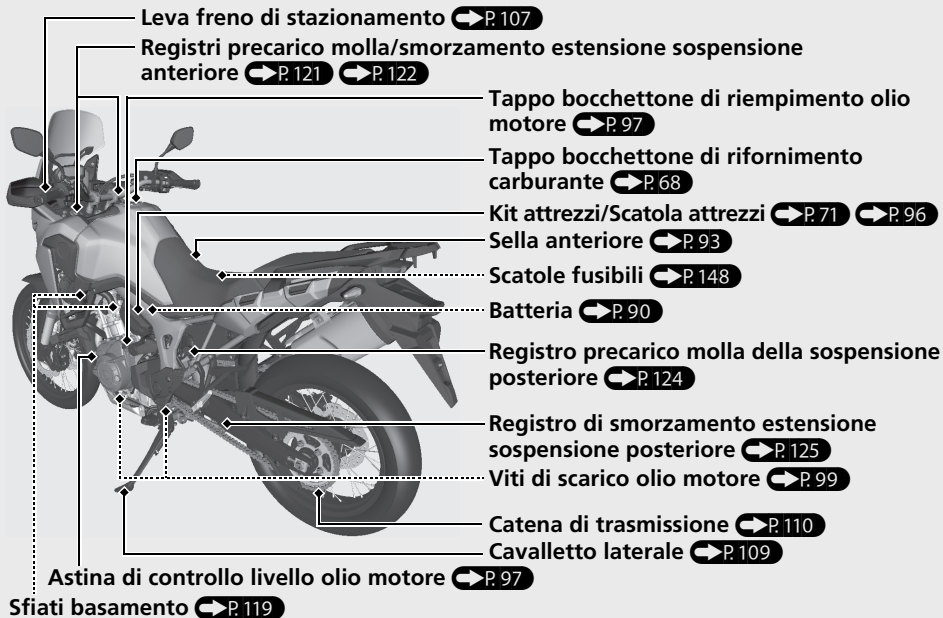

Strumentazione

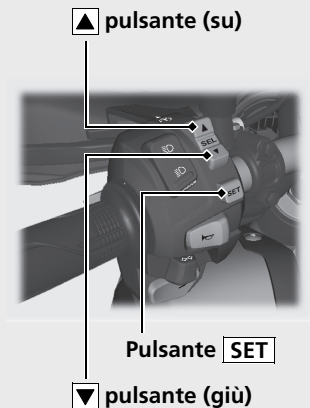

Controllo del display

Quando il commutatore di accensione viene portato in posizione ON, vengono visualizzati tutte le modalità e i segmenti digitali. Se alcuni non vengono visualizzati correttamente, fare controllare il problema presso il concessionario.

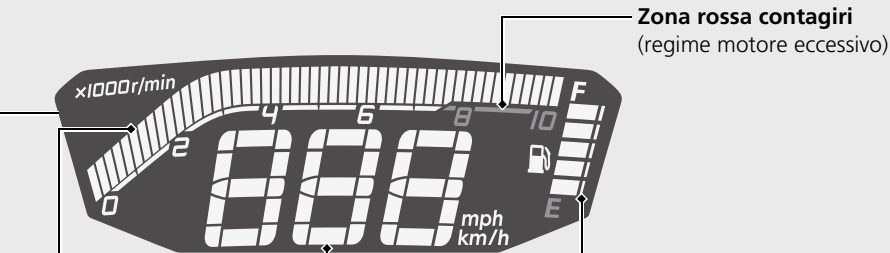

Contagiri

AVVISO

Evitare di portare il regime motore fino alla zona rossa del contagiri. Un regime motore eccessivo può pregiudicare la vita utile del motore.

Tachimetro

Zona rossa contagiri
(regime motore eccessivo)

Indicatore livello carburante

Carburante rimanente quando inizia a lampeggiare solo il 1° (E) segmento: circa 3,4 litri

Contemporaneamente, viene visualizzata l'autonomia di percorrenza.

Se l'indicatore livello carburante continua a lampeggiare oppure si spegne: ➔ P.135



Strumentazione (Segue)

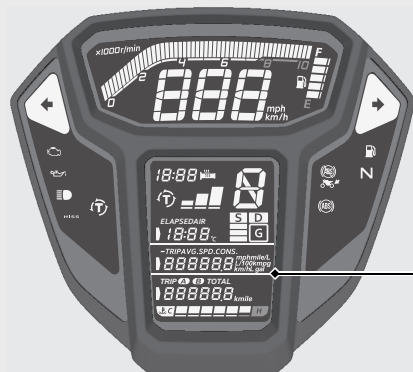

Orologio (visualizzazione 12 ore)

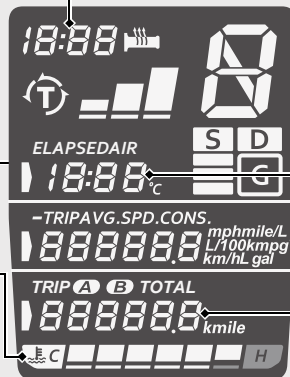

Indicatore temperatura liquido di raffreddamento (H)

Quando il liquido di raffreddamento ha superato la temperatura specificata, il 6° segmento (H) lampeggia e la spia di alta temperatura del liquido di raffreddamento si accende. ➔ P. 45



Se il 6° segmento (H) lampeggia durante la guida: ➔ P. 130

Se l'indicatore temperatura liquido di raffreddamento lampeggia sequenzialmente oppure si spegne: ➔ P. 135

Quando si seleziona il display della durata del percorso/indicatore della temperatura dell'aria, il display del consumo chilometrico istantaneo/consumo chilometrico medio/velocità media/parziale da sottrarre/quantità di carburante residuo/distanza di percorrenza disponibile e contachilometri/contachilometri parziale, premere prima il pulsante **SET**, quindi il pulsante **▲** o il pulsante **▼**. Premere il pulsante **SET**. Il display selezionato è impostato.

Display della durata del percorso [ELAPSED]/Indicatore della temperatura dell'aria [AIR] **↔ P. 30**

Display Consumo chilometrico istantaneo [CONS.]/Consumo chilometrico medio [AVG. CONS.]/Velocità media [AVG. SPD.]/Parziale da sottrarre [-TRIP]/Quantità di carburante residuo/Distanza di percorrenza disponibile **↔ P. 31**

Display del contachilometri [TOTAL] e del contachilometri parziale [TRIP A/B] **↔ P. 36**

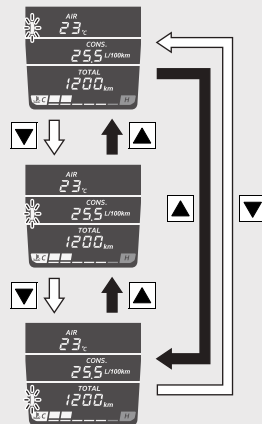

Strumentazione *(Segue)*

Leva del controllo di coppia ➔ P. 53

CRF1000A/D

S spia

CRF1000D

Si accende quando viene selezionata la posizione S in modalità cambio automatico.

➔ P. 64

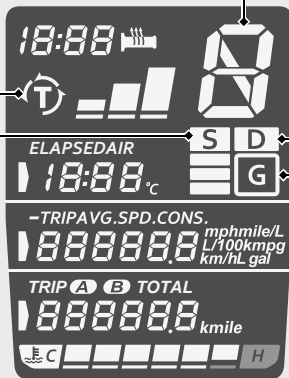

D spia

CRF1000D

Si accende quando viene selezionata la posizione D in modalità cambio automatico.

➔ P. 64

G spia

CRF1000D

La spia si accende quando il commutatore G viene portato in posizione ON. ➔ P. 56

Spia posizione cambio



CRF1000/A

La posizione del cambio è indicata dalla spia posizione cambio.

- ▶ “-” compare quando il cambio marce non viene eseguito correttamente.

CRF1000D

La posizione del cambio viene indicata dalla spia posizione cambio quando sono selezionate le posizioni D, S o la modalità cambio manuale.

- ▶ “-” lampeggia quando la posizione dell'interruttore di spegnimento motore cambia da  (Run) a  (Off) con il commutatore di accensione in posizione ON.
- ▶ “-” lampeggia quando il commutatore di accensione è in posizione ON con l'interruttore di spegnimento motore in posizione  (Off).

La spia lampeggia se:

- ▶ La ruota anteriore si solleva da terra.
- ▶ Viene fatta girare la ruota con la motocicletta verticale sul cavalletto.

Ciò è normale. Per azionare nuovamente il sistema, portare il commutatore di accensione in posizione OFF e poi ancora su ON.

Se, durante la guida, la spia “-” lampeggia nella finestra della posizione del cambio:

➔ P.134

Strumentazione *(Segue)*

Display della durata del percorso [ELAPSED]/Indicatore della temperatura dell'aria [AIR]

Il pulsante ▲ (su) o ▼ (giù) consente di passare dall'indicatore della temperatura dell'aria alla durata del percorso quando è selezionato questo display.

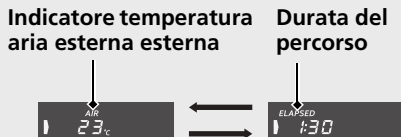

Indicatore temperatura aria esterna esterna

Indica la temperatura ambiente.

Intervallo di misurazione: Da -10 a 50°C

- Sotto -10°C : viene visualizzato “- -”
- Oltre 49°C : 50°C lampeggia

La temperatura rilevata può non essere corretta a basse velocità a causa del calore riflesso.

Durata del percorso

Mostra il tempo di funzionamento da quando è stato avviato il motore.

Intervallo di misurazione: da 0:00 a 19:59 (ore:minuti)

- La durata del percorso ritorna alle ore 0:00 quando la lettura supera 19:59.

Display Consumo chilometrico istantaneo [CONS.]/Consumo chilometrico medio [AVG. CONS.]/Velocità media [AVG. SPD.]/Parziale da sottrarre [-TRIP]/Quantità di carburante residuo/Distanza di percorrenza disponibile

Il pulsante ▲ (su) o ▼ (giù) seleziona il consumo chilometrico istantaneo, il consumo chilometrico medio, la velocità media, il parziale da sottrarre, la distanza di percorrenza disponibile e la quantità di carburante residuo quando viene selezionato questo display.

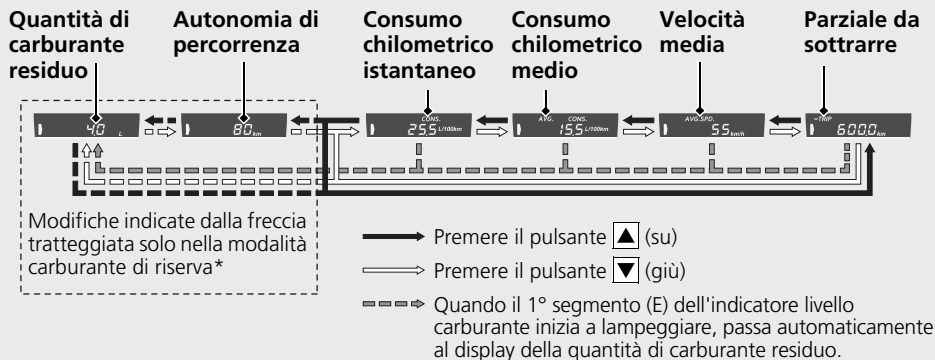

* Modalità carburante della riserva: Quando il 1° segmento (E) dell'indicatore livello carburante lampeggia e si accende la spia della riserva carburante, è possibile selezionare la visualizzazione dell'autonomia di percorrenza e la quantità di carburante rimanente.

Strumentazione *(Segue)*

Consumo chilometrico istantaneo

Visualizza il consumo chilometrico corrente o istantaneo.

Intervallo di misurazione: Da 0,1 a 99,9 L/100km (km/L, mpg oppure mile/L)

- Quando la velocità è inferiore a 7 km/h: viene visualizzato "--:--".
- Inferiore a 0,1 L/100km (km/L, mpg oppure mile/L) oppure superiore a 99,9 L/100km (km/L, mpg oppure mile/L): viene visualizzato "--:--".

Quando viene visualizzato "--:--" eccetto nei casi suddetti, recarsi dal concessionario per l'assistenza.

Consumo chilometrico medio

Visualizza il consumo chilometrico medio a partire dall'ultimo azzeramento del contachilometri parziale.

Il consumo chilometrico medio viene calcolato in base al valore visualizzato dal contachilometri parziale (A o B) selezionato. Inoltre, il consumo chilometrico medio per il contachilometri parziale A viene visualizzato anche quando è selezionato il contachilometri.

Intervallo di misurazione: Da 0,1 a 99,9 L/100km (km/L, mpg oppure mile/L)

- Display iniziale: viene visualizzato "--:--".
- Inferiore a 0,1 L/100km (km/L, mpg oppure mile/L) oppure superiore a 99,9 L/100km (km/L, mpg oppure mile/L): viene visualizzato "--:--".
- Quando viene azzerato il contachilometri parziale A o B: viene visualizzato "--:--".

Quando viene visualizzato "--.-" eccetto nei casi suddetti, recarsi dal concessionario per l'assistenza.

Per azzerare il consumo chilometrico

medio: ➡ P. 37

Velocità media

Visualizza la velocità media a partire dall'ultimo azzeramento del contachilometri parziale.

La velocità media viene calcolata in base al valore visualizzato dal contachilometri parziale (A o B) selezionato. Inoltre, la velocità media per il contachilometri parziale A viene visualizzata anche quando è selezionato il contachilometri.

- Display iniziale: viene visualizzato "---".

Quando viene visualizzato "---" durante la guida, recarsi dal concessionario per l'assistenza.

Per azzerare la velocità media: ➡ P. 37

Strumentazione *(Segue)*

Parziale da sottrarre

La distanza percorsa viene sottratta da un valore prestabilito.

Campo di regolazione: Da 000,0 a 999,0 km

- ▶ Quando l'unità è stata cambiata in "km" dopo aver impostato la sottrazione del parziale su "624 mile" o superiori con l'unità impostata su "mile", sono visualizzati "999.1 km" o di più.

Quando il valore della sottrazione raggiunge -1000.0 km durante la guida, il numero lampeggerà.

- ▶ Se il display è passato a un'altra spia quando il valore della sottrazione ha raggiunto -1000.0 km e il numero lampeggia, il numero non lampeggerà più ma resterà attivo solo se il display torna alla parziale da sottrarre.

- ▶ Per reimpostare il parziale da sottrarre al valore impostato, tenere premuto il pulsante **SET** mentre viene visualizzato il parziale da sottrarre.



Quando viene visualizzato "----" durante la guida, recarsi dal concessionario per l'assistenza.

Per impostare il parziale da sottrarre:

➔ P. 42

Autonomia di percorrenza (solo nella modalità carburante di riserva)

Quando il 1° (E) segmento dell'indicatore livello carburante lampeggia, viene indicata l'autonomia di percorrenza stimata.

Intervallo di misurazione: da 99 a 0 km

- Oltre 99 km: viene visualizzato "99"
- Quando la quantità di carburante rimanente è al di sotto di 1,0 L, viene visualizzato "— —".
- Quando la batteria viene ricollegata durante la modalità carburante di riserva, "— —" viene visualizzato.

L'autonomia di percorrenza indicata viene calcolata in base alle condizioni di guida e il valore indicato potrebbe non corrispondere sempre alla distanza effettivamente percorribile. Quando l'indicatore livello carburante si trova vicino a E oppure quando il segmento E lampeggia, provvedere immediatamente al rifornimento di carburante.

Quando viene visualizzato "— —" eccetto nei casi suddetti, recarsi dal concessionario per l'assistenza.

Quantità di carburante rimanente (solo nella modalità carburante di riserva)

Quando il 1° segmento (E) dell'indicatore livello carburante lampeggia, è possibile selezionare la quantità di carburante rimanente.

Intervallo di misurazione: da 3,4 a 1,0 litri

- Inferiore a 1,0 L: viene visualizzato "·-·"
- Quando la batteria viene ricollegata durante la modalità carburante di riserva, "·-·" viene visualizzato.

La quantità di carburante rimanente dipende dalle condizioni di guida.

La quantità di carburante rimanente indicata potrebbe non corrispondere alla quantità effettiva. Quando l'indicatore livello carburante si trova vicino a E oppure quando il segmento E lampeggia, provvedere immediatamente al rifornimento di carburante.

Quando viene visualizzato "·-·" eccetto nei casi suddetti, recarsi dal concessionario per l'assistenza.

Strumentazione *(Segue)*

Display contachilometri totale [TOTAL] e contachilometri parziale [TRIP A/B]

Il pulsante ▲ (su) o ▼ (giù) seleziona il contachilometri, il contachilometri parziale A e il contachilometri parziale B, quando viene selezionato questo display.



Contachilometri totale

Distanza totale percorsa. Quando viene visualizzato il simbolo "-----", recarsi presso un concessionario per ottenere assistenza.

Contachilometri parziale A/B

Distanza percorsa dall'azzeramento del contachilometri parziale.

Quando viene visualizzato il simbolo "-----", recarsi presso un concessionario per ottenere assistenza.

Per azzerare il contachilometri parziale: ➡ P. 37

Per azzerare il contachilometri parziale, il consumo chilometrico medio e la velocità media

Per effettuare l'azzeramento simultaneo di contachilometri parziale A, consumo chilometrico medio e velocità media (tutti basati sul valore riportato sul contachilometri parziale A), tenere premuto il pulsante **SET** quando sul display viene visualizzato il contachilometri parziale A.

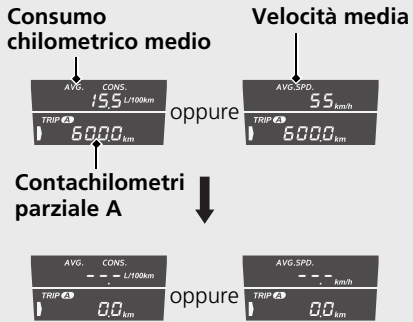

Per effettuare l'azzeramento simultaneo di contachilometri parziale B, consumo chilometrico medio e velocità media (tutti basati sul valore riportato sul contachilometri parziale B), tenere premuto il pulsante **SET** quando sul display viene visualizzato il contachilometri parziale B.

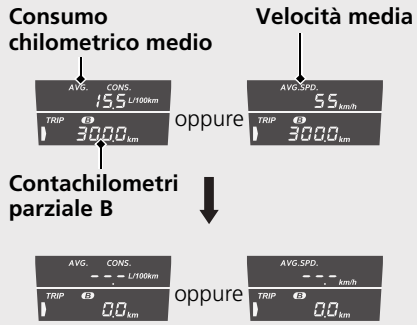

Strumentazione *(Segue)*

Impostazione del display

È possibile regolare le impostazioni del display.

- Impostazione dell'orologio
- Regolazione della retroilluminazione
- Impostazione della spia HISS
- **Versione ED, II ED, III ED**
Modifica delle unità di misura di velocità e chilometraggio
- **Versione ED, II ED, III ED**
Modifica delle unità di misura del chilometraggio
- Impostazione del parziale da sottrarre

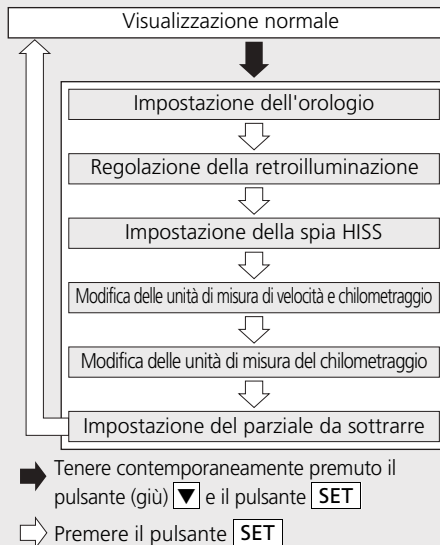

Se il commutatore di accensione viene disinserito, il pulsante non viene premuto per circa 30 secondi, il sistema di controllo viene automaticamente commutato dalla modalità di impostazione alla modalità di visualizzazione ordinaria.

Se il pulsante non viene premuto per circa 30 secondi, i parametri ancora in fase di configurazione saranno annullati e solo i parametri per cui la fase di configurazione è già stata completata saranno applicati.

Solo se il commutatore di accensione è disinserito saranno applicati sia i parametri in fase di configurazione, sia quelli per cui è stata completa la configurazione.

1 Impostazione dell'orologio:

- 1 Portare il commutatore di accensione in posizione ON.
- 2 Tenere contemporaneamente premuti i pulsanti **SET** e **▼** (giù); la cifra delle ore inizierà a lampeggiare.
- 3 Premere il pulsante **▲** (su) oppure il pulsante **▼** (giù) fino alla visualizzazione dell'ora desiderata.
 - Tenere premuto il pulsante **▲** (su) o il pulsante **▼** (giù) per l'avanzamento veloce delle ore.



- 4 Premere il pulsante **SET**. Le cifre dei minuti iniziano a lampeggiare.



Strumentazione *(Segue)*

- 5 Premere il pulsante ▲ (su) o il pulsante ▼ (giù) fino alla visualizzazione dei minuti desiderati.
- Tenere premuto il pulsante ▲ (su) o il pulsante ▼ (giù) per l'avanzamento veloce dei minuti.



- 6 Premere il pulsante SET. Una volta completata l'impostazione del formato dell'ora, il display passa alla modalità di regolazione della retroilluminazione.

2 Regolazione della retroilluminazione:

La luminosità è regolabile su cinque livelli.

- 1 Premere il pulsante ▲ (su) o il pulsante ▼ (giù). Viene attivata la funzione di regolazione della luminosità.

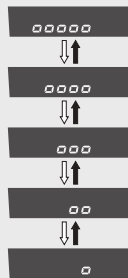

- Premere il pulsante ▲ (su)
 ⇨ Premere il pulsante ▼ (giù)

- 2 Premere il pulsante SET. La retroilluminazione è impostata e la visualizzazione passa all'attivazione/disattivazione del lampeggio della spia HISS (la spia HISS si accende).

3 Impostazione della spia HISS:

È possibile selezionare l'attivazione/disattivazione del lampeggio della spia HISS.

- 1 Premere il pulsante ▲ (su) o il pulsante ▼ (giù) per selezionare "On" (lampeggiante) o "OFF" (off).



2 Versione ED, II ED, III ED

Premere il pulsante **SET**. Una volta completata l'impostazione della spia HISS, il display passa alla schermata di modifica delle unità di misura di velocità e chilometraggio.

Versioni U, II U, III U

Premere il pulsante **SET**. L'impostazione HISS è memorizzata e il display passa all'impostazione del contachilometri parziale.

4 Modifica delle unità di misura di velocità e chilometraggio:

Versione ED, II ED, III ED

- 1 Premere il pulsante ▲ (su) o il pulsante ▼ (giù) per selezionare "km/h" e "km" o "mph" e "mile".

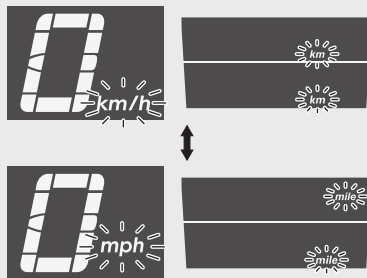



- 2 Premere il pulsante **SET**. Una volta completata l'impostazione delle unità di misura di velocità e chilometraggio il display passa alla modifica delle unità di misura del chilometraggio.

Strumentazione (Segue)

5 Modifica delle unità di misura del chilometraggio:

Versione ED, II ED, III ED

- 1 Premere il pulsante  (su) o il pulsante  (giù) per selezionare "L/100km" o "km/L".



Se vengono selezionati "mph" per la velocità e "miglia" per il chilometraggio, l'unità di misura del consumo chilometrico è "mpg" o "mile/L".







- 2 Premere il pulsante **SET**. L'unità di misura del consumo chilometrico è impostata e la visualizzazione passa all'impostazione del parziale da sottrarre.

6 Impostazione del parziale da sottrarre:

- 1 Il valore predefinito viene visualizzato e la terza cifra lampeggia.



- 2 Per impostare la terza cifra, premere il pulsante  (su) o il pulsante  (giù) fino alla visualizzazione del valore desiderato.

► Tenere premuto il pulsante  (su) o il pulsante  (giù) per l'avanzamento veloce dei valori.



→ Premere il pulsante  (su)

⇨ Premere il pulsante  (giù)

- 3 Premere il pulsante **SET**. La seconda cifra inizia a lampeggiare.



- 4 Ripetere i passi 2 e 3 per l'impostazione della seconda e della prima cifra.

- 5 Premere il pulsante **SET**. L'impostazione della distanza del percorso è completata e il display ritorna alla visualizzazione normale.

Il valore della distanza del percorso non viene resettato quando si completa l'impostazione del parziale da sottrarre premendo il solo pulsante **SET**, oppure quando il valore della distanza del percorso impostato è identico a quello della distanza attuale.

Quando si accede alla modalità di impostazione utilizzando l'unità in "km" dopo aver impostato la distanza del percorso sul valore "626 mile", o su un valore superiore quando le unità sono impostate su "mile", sul display viene visualizzato "----".

Premere il pulsante (su) **▲** o il pulsante **▼** (giù) per visualizzare "000.0", quindi, se necessario, impostare di nuovo la distanza del percorso.

Premendo il pulsante **SET** quando viene visualizzato "----" consente di tornare alla schermata di visualizzazione normale, mantenendo la distanza del percorso impostata in precedenza.

Spie

Se alcune non si accendono quando dovrebbero, fare controllare il problema presso il concessionario.

← Spia indicatore di direzione sinistro

Spia guasti (MIL) impianto PGM-FI (iniezione programmata del carburante)

La spia si accende brevemente quando il commutatore di accensione viene portato su ON e l'interruttore di spegnimento motore è in posizione  (Run).

La spia si accende quando il commutatore di accensione viene portato su ON e l'interruttore di spegnimento motore è in posizione  (Off).

Se la spia si accende con il motore in funzione: ➔ P.131

Spia bassa pressione olio

La spia si accende quando il commutatore di accensione viene portato in posizione ON.

La spia si spegne all'avvio del motore.

Se la spia si accende con il motore in funzione: ➔ P.131

Spia abbaglianti

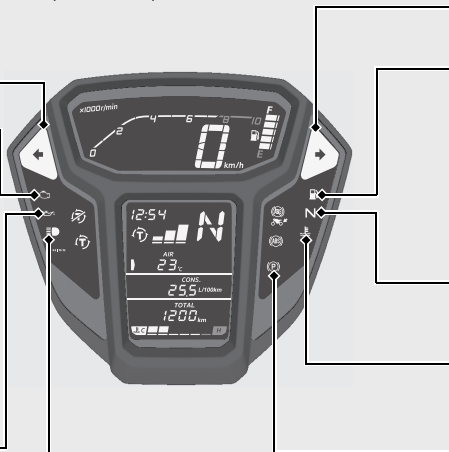

 **Spia indicatore di direzione destro** **Spia riserva carburante**

- La spia si accende brevemente quando il commutatore di accensione viene portato in posizione ON.
- Si accende quando nel serbatoio del carburante è presente solamente il carburante di riserva.
Carburante residuo quando la spia riserva carburante si accende: 3,4 litri

Il 1° segmento (E) dell'indicatore livello carburante lampeggia:  **P.35**

 **Spia di folle**

Questa spia si accende quando il cambio è in folle.

 **Spia alta temperatura liquido di raffreddamento motore**

Se la spia si accende durante la guida:  **P.130**

 **Spia freno di stazionamento** **CRF1000D**

Si accende per ricordare il mancato rilascio della leva del freno di stazionamento.

Spie (Segue)



Spia controllo di coppia in posizione OFF

CRF1000A/D

- Si accende quando viene disattivato il controllo di coppia.

HISS spia ➔ P.129

- La spia si accende brevemente quando il commutatore di accensione viene portato su ON e l'interruttore di spegnimento motore è in posizione (Run). Si spegne se la chiave di accensione ha il codice corretto.
- Lampeggia ogni 2 secondi per 24 ore quando il commutatore di accensione viene portato in posizione OFF.



Spia controllo di coppia

CRF1000A/D

- La spia si accende quando il commutatore di accensione viene portato in posizione ON. Si spegne quando la velocità raggiunge circa 10 km/h per indicare che il controllo di coppia è pronto per essere attivato.
- Lampeggia quando il controllo di coppia è in funzione.

Se la spia si accende durante la guida: ➔ P.133

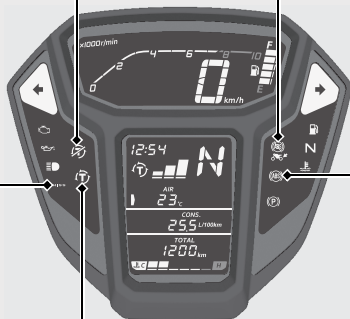

**Spia ABS sistema antibloccaggio dei freni (ABS) OFF** CRF1000A/D

- La spia si accende brevemente quando il commutatore di accensione viene portato in posizione ON.
- Si accende quando la funzione ABS sulla ruota posteriore è disinserita.

**ABS Spia sistema antibloccaggio dei freni (ABS)** CRF1000A/D

La spia si accende quando il commutatore di accensione viene portato in posizione ON.

La spia si spegne quando la velocità raggiunge circa 10 km/h.

Se la spia si accende durante la guida: ➔ P.132

Interruttori

CRF1000/A



Interruttore controllo di coppia CRF1000A

Impostazione del livello del controllo di coppia e attivazione/disattivazione del controllo di coppia. ➔ P.53

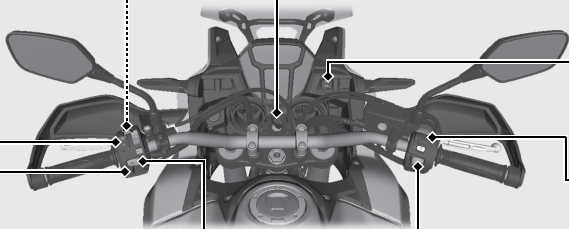

Pulsante avvisatore acustico



Interruttore indicatori di direzione

Premendo l'interruttore vengono disattivati gli indicatori di direzione.

Devioluci/interruttore di comando lampeggio

- ≡D : Abbagliante
- ≡D : Anabbagliante
- ≡D **PASS** : Consente di eseguire lampeggi con i fari abbaglianti.

Commutatore di accensione

Attiva/disattiva l'impianto elettrico, blocca lo sterzo.

► La chiave può essere rimossa quando si trova in posizione OFF o LOCK.

Bloccasterzo: ➡ P. 52



Interruttore ABS posteriore CRF1000A

Commuta la funzione ABS sulla ruota posteriore su on/off. ➡ P. 55

Interruttore di arresto motore/ Pulsante Start

Normalmente, l'interruttore deve essere impostato in posizione  (Run).

► In caso di emergenza, portarlo in posizione  (Off) per spegnere il motore.



Interruttore luci di emergenza

Azionabile con il commutatore di accensione su ON. Può essere portato su OFF indipendentemente dalla posizione del commutatore di accensione.

► Con l'interruttore luci di emergenza su ON, i lampeggi continuano anche se il commutatore di accensione è su OFF o LOCK.



Interruttori *(Segue)*

CRF1000D

Interruttore del controllo di coppia

Impostazione del livello del controllo di coppia e attivazione/disattivazione del controllo di coppia.  P. 53

Devioluci/interruttore di comando lampeggio

-  : Abbagliante
-  : Anabbagliante
-  **PASS** : Consente di eseguire il lampeggio con il faro abbagliante.

Interruttore di passaggio alla marcia superiore (+)

Per passare alla marcia superiore.  P. 67

Interruttore indicatori di direzione

Premendo l'interruttore vengono disattivati gli indicatori di direzione.

Pulsante avvisatore acustico

Interruttore di passaggio alla marcia inferiore (-)

Per passare alla marcia inferiore.  P. 67

Interruttore N-D

Per passare tra la posizione N e la modalità AT.  P. 65

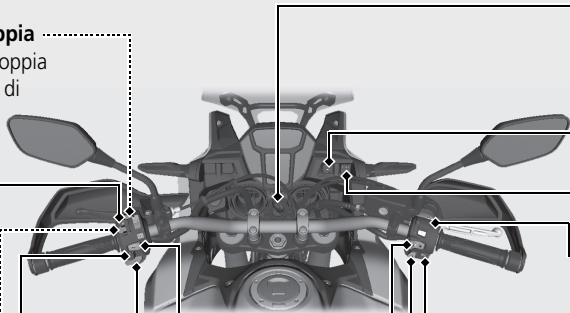

Commutatore di accensione

Fornisce/toglie alimentazione all'impianto elettrico, blocca lo sterzo.

► La chiave può essere rimossa quando si trova in posizione OFF o LOCK.

Bloccasterzo: ➡ P. 52



Interruttore ABS posteriore

Commuta la funzione ABS sulla ruota posteriore su on/off. ➡ P. 55



Interruttore G

Commuta l'interruttore G su on/off. ➡ P. 56

Interruttore di arresto motore/ Pulsante Start

Normalmente, l'interruttore deve essere impostato in posizione  (Run).

► In caso di emergenza, portarlo in posizione  (Off) per spegnere il motore.

Interruttore A/M

Per passare dalla modalità cambio automatico (AT) alla modalità cambio manuale (MT). ➡ P. 65



Interruttore luci di emergenza

Azionabile con il commutatore di accensione su ON. Può essere portato su OFF indipendentemente dalla posizione del commutatore di accensione.

► Con l'interruttore luci di emergenza su ON, i lampeggi continuano anche se il commutatore di accensione è su OFF o LOCK.

Interruttori *(Segue)*

Bloccasterzo

Bloccare lo sterzo quando si parcheggia per limitare il rischio di furti.

È inoltre consigliato un lucchetto a U o un dispositivo simile.

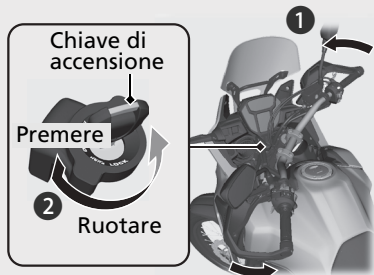

ON

Fornisce alimentazione all'impianto elettrico per l'avviamento/la guida.

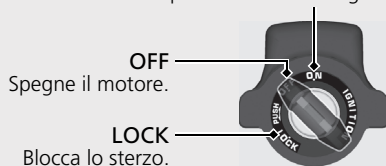

OFF
Spegne il motore.

LOCK
Blocca lo sterzo.

Blocco

- 1 Ruotare il manubrio completamente a sinistra o a destra.
- 2 Premere le chiavi verso il basso, quindi portare il commutatore di accensione in posizione LOCK.
 - Scuotere il manubrio se il blocco si inserisce con difficoltà.
- 3 Rimuovere la chiave.

Sblocco

Inserire la chiave, premerla e portare il commutatore di accensione in posizione OFF.

Controllo di coppia selezionabile Honda (Controllo di coppia)

CRF1000A/D

Il livello del controllo di coppia (controllo della potenza del motore) può essere selezionato o attivato/disattivato.

- ▶ Non azionare l'interruttore del controllo di coppia durante la guida. Fermare prima la motocicletta, quindi disattivare o attivare e selezionare il livello desiderato.
- ▶ L'impostazione del controllo di coppia non può essere modificata o disattivata quando il sistema è attivato (la spia del controllo di coppia lampeggia).
- ▶ Ogni volta che il commutatore di accensione viene portato nella posizione ON, il livello del controllo di coppia verrà impostato automaticamente al livello 3 (max).
- ▶ Quando il controllo di coppia viene portato dalla posizione disattivata alla posizione attivata, verrà impostato automaticamente al livello 3 (max).

Impostazione del livello del controllo di coppia

Il livello può essere selezionato premendo l'interruttore del controllo di coppia.

- ▶ Il livello 3 è il livello massimo del controllo di coppia
- ▶ Il livello 1 è il livello minimo del controllo di coppia

Controllo di coppia attivato e disattivato

Il controllo di coppia può essere attivato e disattivato tenendo premuto l'interruttore del controllo di coppia.

Interruttore del controllo di coppia

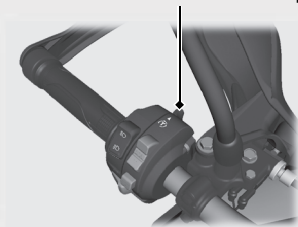

Controllo di coppia selezionabile Honda (Controllo di coppia) *(Segue)*

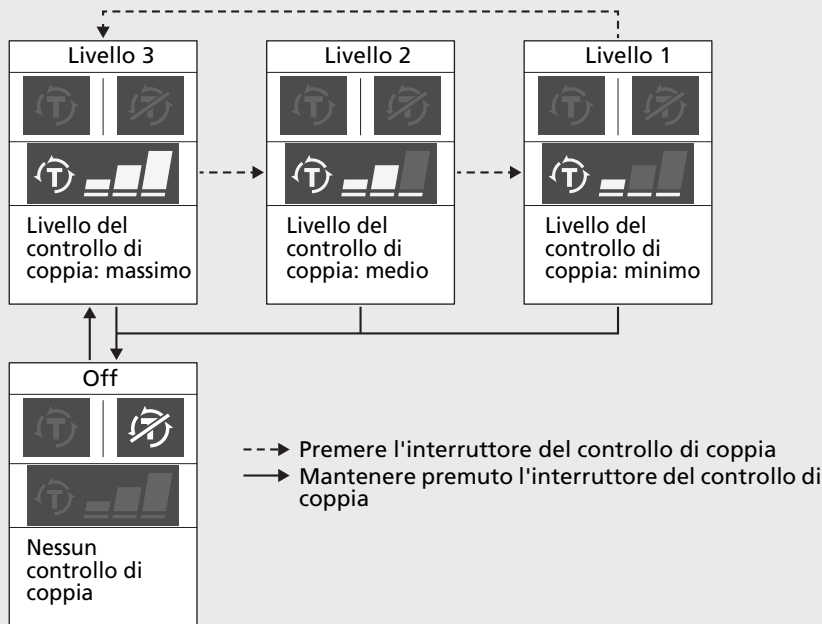

Funzione ABS sulla ruota posteriore

CRF1000A/D

La funzione ABS sulla ruota posteriore può essere disattivata in via opzionale per la guida fuoristrada.

► Ogni volta che l'interruttore di accensione è in posizione ON, la funzione ABS su entrambe le ruote sarà inserita automaticamente.

Per disattivare la funzione ABS sulla ruota posteriore

- 1 Fermare la motocicletta.
- 2 Premere e mantenere premuto l'interruttore posteriore ABS finché la spia di spegnimento posteriore del sistema ABS non inizia a lampeggiare, quindi rilasciare l'interruttore mentre la spia lampeggia.
 - La spia di spegnimento posteriore del sistema ABS si accende quando il sistema ABS sulla ruota posteriore è disattivata.
 - Il sistema ABS sulla ruota posteriore rimane acceso se l'interruttore viene rilasciato dopo che la spia smette di lampeggiare.

Per attivare il sistema ABS su entrambe le ruote

- 1 Fermare la motocicletta.
- 2 Tenere premuto l'interruttore ABS posteriore fino a quando la spia OFF ABS posteriore è spenta, oppure inserire e disinserire l'interruttore di accensione.



La funzione ABS su entrambe le ruote è inserita.



La funzione ABS sulla ruota posteriore è disinserita.

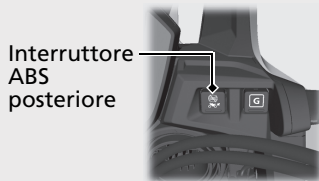

Interruttore G

CRF1000D

L'interruttore G consente di modificare le caratteristiche del motore della motocicletta per migliorare la trazione e il controllo del mezzo per la guida in fuoristrada riducendo lo slittamento della frizione durante il funzionamento dell'acceleratore.

- ▶ Ogni volta che il commutatore di accensione viene portato nella posizione ON, l'interruttore G verrà impostato automaticamente su off.
- ▶ L'interruttore G potrebbe non compensare condizioni stradali accidentate. Tenere sempre presenti le condizioni della strada e meteorologiche, nonché le proprie condizioni e capacità nell'azionare l'acceleratore.

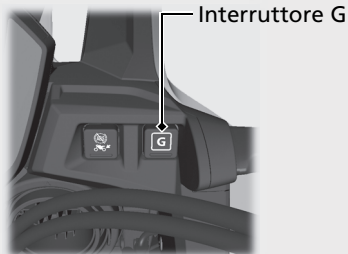
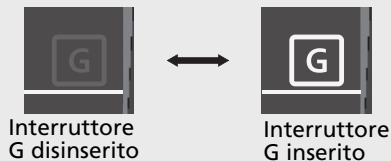

Accensione o spegnimento dell'interruttore G

- 1 Fermare la motocicletta e chiudere l'acceleratore.
- 2 Premere l'interruttore G.

Freno di stazionamento

CRF1000D

Leva freno di stazionamento

Durante la sosta e il riscaldamento del motore, azionare il freno di stazionamento.

- Prima di iniziare la guida, rilasciare la leva del freno di stazionamento.

Per bloccare il freno di stazionamento

Azionare completamente la leva del freno di stazionamento (①), quindi ruotare la leva di blocco (②) in senso orario finché non innesta la fessura sulla staffa della leva del freno di stazionamento per bloccare la ruota posteriore.

- Il blocco del freno di stazionamento non funziona se il freno di stazionamento non è regolato correttamente. ➔ P. 107

Leva di bloccaggio

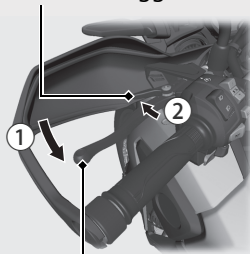

Leva freno di stazionamento

Per sbloccare il freno di stazionamento

Premere la leva del freno di stazionamento fino a quando la leva di bloccaggio non viene rilasciata dal foro della staffa della leva del freno di stazionamento.

- Prima di iniziare la guida, controllare che la spia del freno di stazionamento sia in posizione OFF e che il freno di stazionamento sia completamente rilasciato per evitare trascinalenti sulla ruota posteriore.

Avviamento del motore

CRF1000/A

Avviare il motore con la seguente procedura, indipendentemente dal fatto che il motore sia freddo o caldo.

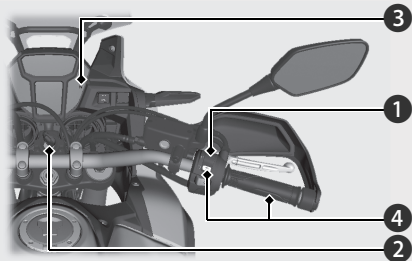

AVVISO

- Se il motore non si avvia entro 5 secondi, portare il commutatore di accensione in posizione OFF e attendere 10 secondi prima di provare nuovamente ad avviare il motore, per consentire il recupero della tensione della batteria.
- Un alto regime minimo e un alto numero di giri del motore, se prolungati, possono danneggiare il motore e l'impianto di scarico.
- Accelerare ripetutamente o mantenere il regime minimo accelerato per oltre 5 minuti potrebbe provocare lo scolorimento del tubo di scarico.
- Il motore non si avvia se la valvola a farfalla è completamente aperta.

- 1 Verificare che l'interruttore di spegnimento motore sia in posizione  (Run).
- 2 Portare il commutatore di accensione in posizione ON.
- 3 Portare il cambio in folle (la spia **N** si accende). In alternativa, tirare la leva della frizione per avviare la motocicletta con una marcia innestata purché il cavalletto laterale sia sollevato.
- 4 Premere il pulsante di avviamento con l'acceleratore completamente chiuso.

Se il motore non si avvia:

- 1 Accelerare a fondo e premere il pulsante di avviamento per 5 secondi.
- 2 Ripetere la normale procedura di avviamento.
- 3 Se il motore si avvia, accelerare leggermente se il minimo non è stabile.
- 4 Se il motore non si avvia, attendere 10 secondi prima di passare nuovamente ai punti ① e ②.

Se il motore non si avvia ➔ P. 129

CRF1000D

Avviare il motore con la seguente procedura, indipendentemente dal fatto che il motore sia freddo o caldo.

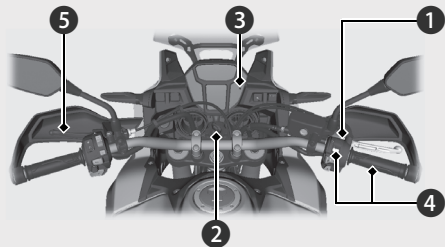

- 1 Verificare che l'interruttore di spegnimento motore sia in posizione (Run).
- 2 Portare il commutatore di accensione in posizione ON.
- 3 Controllare se il cambio è in folle (N) la spia si accende).
- 4 Premere il pulsante di avviamento con l'acceleratore completamente rilasciato.
- 5 Prima di iniziare la guida, rilasciare la leva del freno di stazionamento.

Se il motore non si avvia ➔ P.58

AVVISO

- Se il motore non si avvia entro 5 secondi, portare il commutatore di accensione in posizione OFF e attendere 10 secondi prima di provare nuovamente ad avviare il motore, per consentire il recupero della tensione della batteria.
- Il regime minimo accelerato e i fuorigiri del motore, se continuati, possono danneggiare il motore e l'impianto di scarico.
- Accelerare ripetutamente o mantenere il regime minimo accelerato per oltre 5 minuti potrebbe provocare lo scolorimento del tubo di scarico.
- Il motore non si avvia se la valvola a farfalla è completamente aperta.

Avviamento del motore *(Segue)*

Spegnimento del motore

- ① Per spegnere il motore, mettere il cambio in folle (**N** la spia si accende).
 - ▶ Se si porta il commutatore di accensione su OFF quando la motocicletta è in marcia, il motore si spegnerà con la frizione disinnestata.
- ② Portare il commutatore di accensione in posizione OFF.
- ③ Quando si parcheggia la motocicletta, inserire il freno di stazionamento.

Selezione marce

CRF1000/A

Il cambio della motocicletta ha 6 marce avanti in uno schema con la prima verso il basso e le altre cinque verso l'alto.

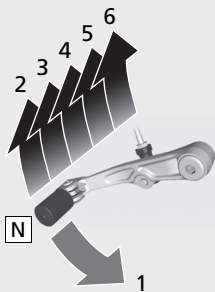

Se viene innestata una marcia con il cavalletto laterale abbassato, il motore si spegne.

CRF1000D

La motocicletta è dotata di un cambio a 6 marce a controllo automatico. Può essere impostato in automatico (modalità AT) o in manuale (modalità MT).

Selezione marce *(Segue)*

CRF1000D

Cambio a doppia frizione

Per fornire delle risposte all'ampia gamma di necessità in più situazioni dei motociclisti, il cambio è dotato di tre modalità operative, la modalità AT di cambio automatico (compresa la posizione D per il funzionamento normale e tre livelli della modalità S per la guida sportiva) e la modalità MT (per il funzionamento in manuale del cambio a 6 marce), che offrono le stesse sensazioni di un cambio manuale.

- Utilizzare sempre i pneumatici consigliati per garantire il corretto funzionamento del cambio a doppia frizione.

Il cambio a doppia frizione esegue un controllo automatico immediatamente dopo l'avviamento del motore.

Il simbolo “—” appare nella spia posizione cambio per alcuni secondi e poi scompare.

Quando appare il simbolo “—” non è possibile cambiare marcia.

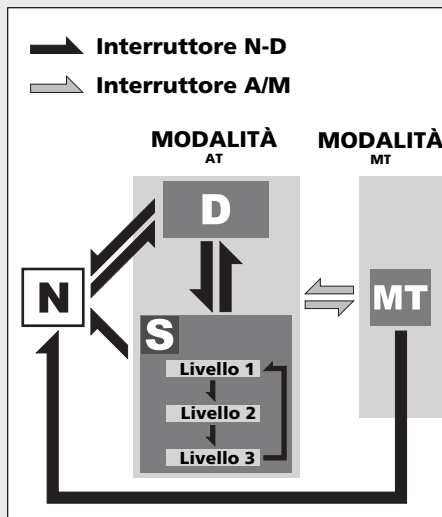

Folle (N): La folle si seleziona automaticamente quando si porta il commutatore di accensione in posizione ON.

Se la folle non viene selezionata quando si porta il commutatore di accensione in posizione ON:

- ▶ Portare il commutatore di accensione in posizione OFF e poi in posizione ON.
- ▶ Se la posizione di folle ancora non viene selezionata dopo aver portato il commutatore di accensione in posizione OFF e poi ancora in posizione ON. ➡ **P.134**

Quando il cambio entra in folle (N) si può sentire un rumore (scatto). Ciò è normale.

Quando è possibile passare dalla posizione N alla posizione D

- ▶ La motocicletta è ferma con il motore al minimo.
- ▶ L'acceleratore non è azionato. Non è possibile passare dalla posizione N alla posizione D con l'acceleratore azionato.
- ▶ Non è possibile passare dalla posizione N alla posizione D mentre le ruote girano.
- ▶ Il cavalletto laterale è sollevato.

AVVISO

Per evitare di danneggiare la frizione, non utilizzare l'acceleratore per mantenere ferma la motocicletta in salita.

Selezione marce *(Segue)*

MODALITÀ AT: In questa modalità le marce si ingranano automaticamente in base alle condizioni di guida.

È possibile passare provvisoriamente alla marcia superiore o inferiore utilizzando l'interruttore di passaggio alla marcia superiore (+) o l'interruttore di passaggio alla marcia inferiore (-) in modalità AT usando l'interruttore del cambio. Questi interruttori sono molto utili quando si desidera passare provvisoriamente alla marcia inferiore in prossimità di una curva, ecc. ➔ P.67

In modalità AT è possibile scegliere tra due posizioni: modalità D e modalità S.

D modalità (AT): È la posizione standard quando viene selezionata la modalità AT. Selezionare la posizione D per un funzionamento regolare e bassi consumi di carburante.

Posizione S (AT): Selezionare questa posizione in modalità AT quando si ha la necessità di maggiore potenza, ad esempio in sorpasso o in salita.

La modalità S dispone di tre livelli di regolazione.

MODALITÀ MT: Modalità MT (funzionamento manuale a 6 marce). In questa modalità è possibile scegliere tra 6 marce.

Passaggio tra la folle e la MODALITÀ AT/ MODALITÀ MT

Passaggio dalla folle (N) alla MODALITÀ AT

Premere il lato D-S dell'interruttore N-D (1).
La spia della modalità D si accende, "1" viene visualizzato nell'indicatore posizione cambio e viene selezionata la prima marcia.

Passaggio dalla modalità AT o MT alla folle

Premere N sull'interruttore N-D (2).

Passaggio tra la posizione D e la posizione S nella MODALITÀ AT

Premere il lato D-S dell'interruttore N-D. La spia posizione S o D si accende (3, 4).

Passaggio tra la modalità AT e la modalità MT

Premere l'interruttore A/M (5).

La spia S o D si spegne quando viene selezionata la modalità MT (6).

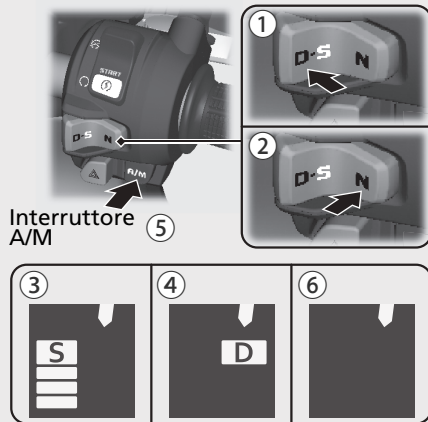



Selezione marce *(Segue)*

Selezione del livello della modalità S mentre si è in modalità AT

Nella modalità S, premere e tenere premuto il lato D-S dell'interruttore N-D (1).

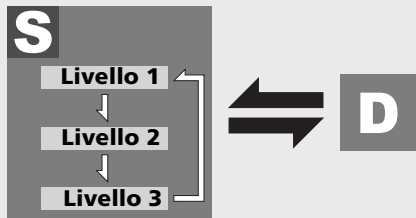
- Chiudere completamente l'acceleratore. Quindi selezionare il livello desiderato della modalità S.



 Tenere premuto il lato D-S del pulsante N-D

 Premere il lato D-S del pulsante N-D

Interruttore N-D

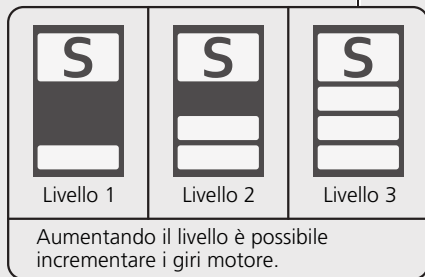

Il livello selezionato viene mantenuto anche quando il commutatore di accensione è disinserito, oppure se la trasmissione è al di fuori della modalità S.

Guida in modalità MT

Passare a una marcia superiore e inferiore con il rispettivo interruttore (+) e interruttore (-).

La marcia selezionata viene mostrata sulla spia posizione cambio.

- ▶ Se è selezionata la modalità MT, il cambio non passa automaticamente alla marcia superiore. Evitare che i giri del motore entrino nella zona rossa.
- ▶ Il cambio passa automaticamente alla marcia inferiore quando si rallenta, anche in modalità MT.
- ▶ Sarà possibile partire in 1a marcia anche se è selezionata la modalità MT.

Funzionamento del cambio marcia

Passaggio alla marcia superiore:

Premere l'interruttore di passaggio alla marcia superiore (+) (7).

Passaggio alla marcia inferiore:

Premere l'interruttore di passaggio alla marcia inferiore (-) (8).

Non è possibile continuare a cambiare marcia mantenendo premuto l'interruttore di cambio marcia. Per eseguire il cambio di marcia, rilasciare l'interruttore e premerlo nuovamente.

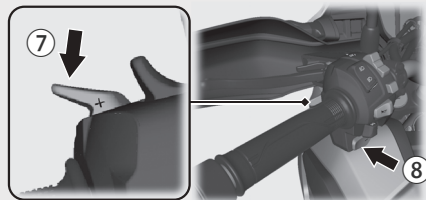

Limite del cambio marcia

Se il regime motore supera il limite, è possibile passare alla marcia inferiore.

Rifornimento

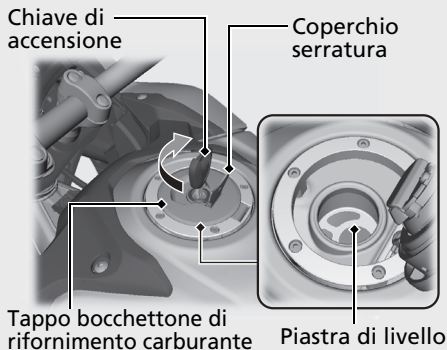

Evitare di rifornire di carburante oltre la piastra di livello.

Tipo di carburante: Solo benzina senza piombo

Numero di ottano carburante: Questa motocicletta è stata progettata per utilizzare un numero di ottano (RON) pari a 91 o superiore per ottenere le migliori prestazioni.

Capacità serbatoio: 18,8 litri

Istruzioni relative al rifornimento e al carburante ➔ P.15

Apertura del tappo del bocchettone di rifornimento carburante

Aprire il coperchio della serratura, inserire la chiave di accensione e ruotarla in senso orario per aprire il tappo del serbatoio del carburante.

Chiusura del tappo del bocchettone di rifornimento carburante

- 1 Al termine del rifornimento, premere il tappo del bocchettone di rifornimento carburante finché si blocca.
- 2 Rimuovere la chiave e chiudere il coperchio serratura.
 - ▶ Se il tappo del serbatoio del carburante non è bloccato, non è possibile rimuovere la chiave.

⚠ ATTENZIONE

Il carburante è altamente infiammabile ed esplosivo. Quando si maneggia il carburante c'è il rischio di ustioni o lesioni gravi.

- Spegnerne il motore e tenere lontano fonti di calore, scintille e fiamme.
- Maneggiare il carburante solo all'esterno.
- Eliminare immediatamente le fuoriuscite.

Attrezzatura vano sottosella

Portacasco

Il portacasco si trova sotto la sella anteriore. Il filo del casco è fissato con il parafrangente posteriore sotto la sella anteriore. ➤ P. 70



► Utilizzare il portacasco solo quando il veicolo è parcheggiato.

► **Rimozione della sella anteriore** ➔ P. 93

!ATTENZIONE

Durante la guida, un casco attaccato al portacasco può interferire con l'attivazione in sicurezza della motocicletta e può causare un incidente con possibilità di lesioni gravi o decesso.

Utilizzare il portacasco solo quando il veicolo è parcheggiato. Non guidare con un casco fissato al portacasco.

Attrezzatura vano sottosella *(Segue)*

Filo di fissaggio del casco/ Lucchetto a U

Il filo di fissaggio del casco è fissato sul parafango posteriore sotto la sella anteriore con la cinghia di gomma. Il vano portaoggetti dispone di spazio sufficiente per riporre un lucchetto ad U sul parafango posteriore utilizzando una cinghia di gomma.

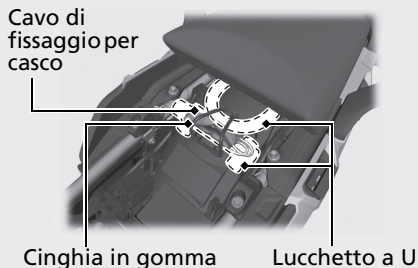

- ▶ Il lucchetto ad U non è fornito in dotazione con questa motocicletta.
- ▶ Alcuni lucchetti a U possono non entrare nel vano portaoggetti a causa della loro misura o forma.

▮ Rimozione della sella anteriore ➡ P. 93

Borsa portadocumenti/Chiave esagonale

La borsa portadocumenti e la chiave esagonale sono posizionate nel vano sottosella.



▮ Rimozione della sella anteriore ➡ P. 93

Kit attrezzi

Il kit attrezzi si trova nel vano apposito.



Portapacchi posteriore

Non superare mai il limite di peso massimo.

Peso massimo: 10 kg



Rimuovere il kit attrezzi ➔ P. 96

Manutenzione

Prima di tentare qualsiasi intervento di manutenzione, leggere attentamente “Importanza della manutenzione” e “Elementi essenziali della manutenzione”. Per i dati relativi alla manutenzione, far riferimento a “Specifiche tecniche”.

Importanza della manutenzione	P. 73	Freni	P. 105
Programma di manutenzione	P. 74	Cavalletto laterale	P. 109
Elementi essenziali della manutenzione	P. 77	Catena di trasmissione	P. 110
Kit attrezzi	P. 89	Ruote	P. 114
Rimozione e installazione dei componenti		Frizione	P. 115
della carrozzeria	P. 90	Acceleratore	P. 118
Batteria.....	P. 90	Sfiato basamento	P. 119
Coperchio del vano batteria.....	P. 92	Altre regolazioni	P. 120
Sella anteriore.....	P. 93	Leva del freno.....	P. 120
Piastra paramotore.....	P. 95	Sospensione anteriore.....	P. 121
Scatola porta-attrezzi.....	P. 96	Sospensione posteriore.....	P. 124
Olio motore	P. 97	Orientamento dei fari.....	P. 127
Liquido di raffreddamento	P. 103		

Importanza della manutenzione

Eseguire una corretta manutenzione della motocicletta è assolutamente fondamentale per la sicurezza e la protezione dell'investimento, per ottenere le prestazioni migliori, per evitare guasti e per ridurre l'inquinamento atmosferico. La responsabilità della manutenzione è a carico del proprietario. Controllare la motocicletta prima di ogni guida, eseguire i controlli periodici specificati nel programma di manutenzione. ➤ P. 74

ATTENZIONE

Una manutenzione non corretta della motocicletta o la mancata risoluzione di un problema prima di mettersi alla guida può causare un incidente con conseguenti lesioni gravi o morte.

Seguire sempre le raccomandazioni relative a controlli e manutenzione programmati nel presente manuale d'uso.

Sicurezza della manutenzione

Leggere sempre le istruzioni relative alla manutenzione prima di iniziare un intervento e verificare di essere in possesso dei necessari strumenti, componenti e capacità tecniche. Non è possibile fornire segnalazioni di attenzione per ogni tipo di rischio che possa insorgere durante gli interventi di manutenzione. Solo l'addetto all'intervento può decidere se è necessario eseguire una determinata procedura.

Quando si eseguono interventi di manutenzione, seguire queste linee guida.

- Spegnerne il motore e rimuovere la chiave.
- Parcheggiare la motocicletta su una superficie solida e piana, sostenendola con il cavalletto laterale o un cavalletto di sicurezza per la manutenzione.
- Per evitare bruciature, prima di procedere alla manutenzione lasciare raffreddare motore, silenziatore, freni e altri componenti sottoposti ad alte temperature.
- Avviare il motore solo quando viene ordinato e un ambiente ben ventilato.

Programma di manutenzione









Il programma di manutenzione specifica i requisiti di manutenzione necessari per garantire ottime prestazioni in sicurezza e affidabilità, oltre a un corretto controllo delle emissioni.

I lavori di manutenzione devono essere eseguiti in base agli standard e alle specifiche Honda da tecnici correttamente formati ed equipaggiati. Il proprio concessionario risponde a tutti questi requisiti. Tenere un registro accurato di tutti gli interventi di manutenzione, per garantire che la motocicletta sia sottoposta ad una manutenzione corretta.

Verificare che chiunque esegua interventi di manutenzione compili questo registro.

Tutti i costi della manutenzione programmata vengono considerati di norma a carico del proprietario e verranno addebitati dal concessionario. Conservare tutti gli scontrini. Se la motocicletta viene venduta, questi scontrini devono essere consegnati al nuovo proprietario insieme alla motocicletta.

Dopo ciascuna manutenzione periodica, Honda consiglia di fare eseguire una prova su strada della motocicletta da un concessionario.

Voci	Controllo di preparazione alla guida  P. 77	Frequenza*1						Controllo annuale	Sostituzione regolare	Fare riferimento alla pagina	
		x 1.000 km	1	12	24	36	48				
		x 1.000 mi	0,6	8	16	24	32				
Tubazione carburante 				I	I	I	I	I		-	
Livello carburante	I									68	
Funzionamento acceleratore 	I			I	I	I	I	I		118	
Filtro aria*2 					R			R		88	
Sfiato basamento*3				C	C	C	C			119	
Candela 						I		R		-	
Gioco valvola 						I		I		-	
Olio motore	I		R	R	R	R	R	R	R	97	
Filtro olio motore			R		R			R		99	
Filtro olio frizione*6			R		R			R		101	
Regime minimo motore 				I	I	I	I	I		-	
Liquido di raffreddamento radiatore*5	I			I	I	I	I	I	3 anni	103	
Impianto di raffreddamento 				I	I	I	I	I		-	
Impianto di alimentazione dell'aria secondario 						I		I		-	
Catena di trasmissione*4	I		Ogni 1.000 km:				I	L			110

Livello di manutenzione







 : Intermedio. Raccomandiamo che gli interventi di manutenzione vengano eseguiti dal concessionario, a meno di essere in possesso degli attrezzi necessari e di avere la necessaria esperienza in campo meccanico. Le procedure sono fornite in tutti i manuali d'officina Honda ufficiali.

 : Tecnico. Per motivi di sicurezza, questi interventi di manutenzione devono essere eseguiti dal concessionario.

Legenda manutenzione

I : Controllare (pulire, registrare, lubrificare o, se necessario, sostituire)
L : Lubrificare
R : Sostituire
C : Pulire

Programma di manutenzione

Voci	Controllo di preparazione alla guida  P. 77	Frequenza*1					Controllo annuale	Sostituzione regolare	Fare riferimento alla pagina	
		x 1.000 km	1	12	24	36				48
		x 1.000 mi	0,6	8	16	24				32
Pattino della catena di conduttrice*4									113	
Liquido freni*5									2 anni	105
Usura pastiglie freni										106
Impianto freni										77
Interruttore luce di stop										108
Funzionamento blocco freno*6 										107
Puntamento faro										127
Luci/avvisatore acustico										-
Interruttore di spegnimento motore										-
Impianto frizione*7										115
Cavalletto laterale										109
Sospensioni 										-
Dadi, bulloni, dispositivi di fissaggio*4 										-
Ruote/pneumatici*4 				Ogni 6.000 km:						85
Cuscinetti testa di sterzo 										-

Note:

- *1 : Se il contachilometri totale indica un chilometraggio maggiore, ripetere negli intervalli di frequenza stabiliti.
- *2 : Eseguire più frequentemente la manutenzione quando si guida in zone insolitamente umide o polverose.
- *3 : Eseguire più frequentemente la manutenzione quando si guida sotto la pioggia o a pieno gas.

- *4 : Quando si guida FUORI STRADA, eseguire la manutenzione più frequentemente.
- *5 : La sostituzione richiede adeguate competenze meccaniche.
- *6 : Solo versione DCT
- *7 : Eccetto versione DCT

Controllo di preparazione alla guida

Per la propria sicurezza, il cliente ha la responsabilità di effettuare il controllo di preparazione alla guida e assicurarsi che eventuali problemi rilevati vengano risolti. Il controllo di preparazione alla guida è obbligatorio, non solo per la propria sicurezza, ma anche perché un semplice guasto o un pneumatico sgonfio potrebbero rivelarsi problemi più gravi.

Controllare quanto segue prima dell'utilizzo della motocicletta:

- Livello carburante – Se necessario, riempire il serbatoio del carburante. ➤ P. 68
- Valvola a farfalla – Controllare se si apre regolarmente e se si chiude completamente in tutte le posizioni dello sterzo. ➤ P. 118
- Olio motore – Se necessario, rabboccare. Controllare se ci sono perdite. ➤ P. 97
- Livello liquido di raffreddamento – Se necessario, aggiungere del liquido di raffreddamento. Controllare se ci sono perdite. ➤ P. 103

- Catena di trasmissione – Controllare le condizioni e il lasco e, se necessario, lubrificare. ➤ P. 110
- Freni – Controllare il funzionamento; Lato anteriore e posteriore: controllare il livello del liquido freni e l'usura delle pastiglie. ➤ P. 105, 106
- Luci e avvisatore acustico – Controllare se le luci, gli indicatori e l'avvisatore acustico funzionano correttamente.
- Interruttore di spegnimento motore – Controllare se il funzionamento è corretto. ➤ P. 49, 51
- **CRF1000/A** Frizione – Controllare il funzionamento; Se necessario, regolare il gioco. ➤ P. 115
- Impianto di esclusione accensione cavalletto laterale – Controllare se funziona correttamente. ➤ P. 109
- Ruote e pneumatici – Controllare lo stato, la pressione e, se necessario, regolare. ➤ P. 85

Elementi essenziali della manutenzione ►

Prima di guidare fuori strada, eseguire tutti i controlli suddetti più i seguenti:

- Verificare che tutti i raggi siano serrati.
Controllare che i cerchi non presentino alcun danno. ► P. 114
- Controllare che il tappo di rifornimento del carburante sia fissato saldamente. ► P. 68
- Controllare se vi sono cavi e altre parti allentati e che non vi sia nulla di apparentemente anomalo.
- Usare una chiave per verificare il serraggio di tutti i dadi, bulloni e fissaggi accessibili.

Sostituzione dei componenti

Utilizzare sempre componenti originali Honda o equivalenti per garantire affidabilità e sicurezza.

Quando si ordinano componenti colorati, specificare il nome del modello, il colore e il codice indicato sull'etichetta colori. L'etichetta colori è applicata sul parafango posteriore, sotto la sella anteriore. 📄 P. 93

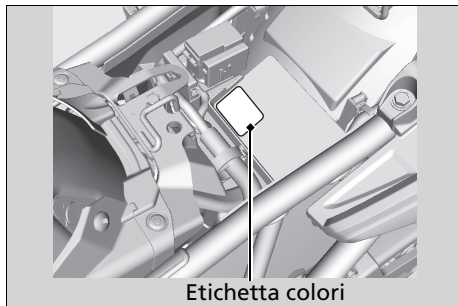

⚠ ATTENZIONE

L'installazione di componenti non originali Honda può rendere la motocicletta pericolosa e provocare incidenti con possibilità di lesioni gravi o decesso.

Utilizzare sempre componenti originali Honda o loro equivalenti, progettati e approvati per la motocicletta.

Batteria

La motocicletta è dotata di una batteria che non richiede manutenzione. Non è necessario controllare il livello di elettrolito della batteria o aggiungere acqua distillata. Pulire i terminali della batteria se sono sporchi o corrosi. Non rimuovere le guarnizioni del tappo della batteria. Non è necessario rimuovere il tappo durante la carica.

AVVISO

La batteria non richiede manutenzione e può essere danneggiata in modo permanente se viene rimossa la guarnizione dei tappi.



Questo simbolo sulla batteria significa che questo prodotto non deve essere smaltito come un normale rifiuto domestico.

AVVISO

Se la batteria viene smaltita in modo non corretto, può essere dannosa per l'ambiente e la nociva per la salute. Controllare sempre le normative vigenti relative allo smaltimento delle batterie.

ATTENZIONE

Durante il normale funzionamento, la batteria esala idrogeno esplosivo.

Una scintilla o una fiamma possono causare l'esplosione della batteria, con conseguente possibilità di decesso o lesioni gravi.

Indossare indumenti protettivi e una protezione per il viso, oppure fare eseguire gli interventi di manutenzione della batteria da parte di un meccanico esperto.

■ Pulizia dei terminali della batteria

1. Rimuovere la batteria.  P. 90
2. Se i terminali iniziano a corrodersi e sono rivestiti da una sostanza bianca, lavarli con acqua calda e pulirli.

3. Se i terminali sono molto corrosi, pulire e lucidare i terminali con una spazzola metallica o carta vetrata. Indossare occhiali protettivi.

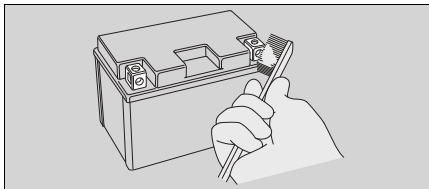

4. Dopo la pulizia, reinstallare la batteria.

La batteria ha una durata utile limitata. Consultare il concessionario per i tempi di sostituzione della batteria. Sostituire sempre la batteria con una batteria dello stesso tipo, che non richiede manutenzione.

AVVISO

L'installazione di accessori elettrici non originali Honda può sovraccaricare l'impianto elettrico, con il rischio di scaricare la batteria e di danneggiare l'impianto elettrico.

Fusibili

I fusibili proteggono i circuiti elettrici della motocicletta. Se un componente elettrico della motocicletta non funziona, controllare e sostituire eventuali fusibili bruciati. ➤ P. 148

Controllo e sostituzione dei fusibili

Portare il commutatore di accensione in posizione OFF per rimuovere e controllare i fusibili. Se un fusibile è bruciato, sostituirlo con un fusibile dello stesso amperaggio. Per l'amperaggio dei fusibili, vedere "Specifiche tecniche". ➤ P. 169

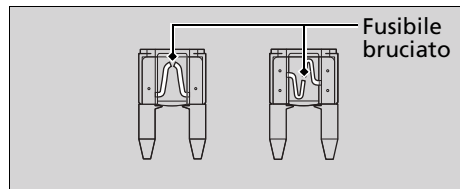

AVVISO

La sostituzione di un fusibile con uno di amperaggio maggiore aumenta considerevolmente il rischio di danneggiare l'impianto elettrico.

Elementi essenziali della manutenzione

Se un fusibile si guasta ripetutamente, è probabile che ci sia un guasto di natura elettrica. Fare controllare la motocicletta presso il concessionario.

olio motore

Il consumo e la qualità dell'olio motore peggiorano in base alle condizioni di guida e al trascorrere del tempo.

Controllare regolarmente il livello dell'olio e, se necessario, rabboccare con olio motore consigliato. L'olio sporco o vecchio deve essere cambiato quanto prima.

Selezione dell'olio motore

Per l'olio motore consigliato, vedere "Specifiche tecniche." 📖 P. 168

Se viene utilizzato un olio motore non originale Honda, controllare l'etichetta per verificare che tale olio soddisfi tutti gli standard seguenti:

- Standard JASO T 903*1: MA
- Standard SAE*2: 10W-30
- Classificazione API*3: SG o superiore

- *1. Lo standard JASO T 903 è un indice per gli oli motore per motori a 4 tempi. Esistono due classi: MA e MB. Per esempio, l'etichetta seguente indica la classificazione MA.

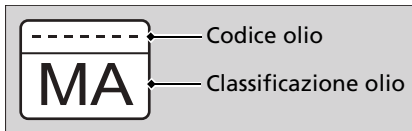

- *2. Lo standard SAE classifica gli oli in base alla viscosità.
- *3. La classificazione API specifica il livello di qualità e prestazioni degli oli motore. Utilizzare olio di tipo SG o superiore, ad eccezione dell'olio contrassegnato come "a risparmio energetico" o "a conservazione delle risorse" sul simbolo circolare di servizio API.

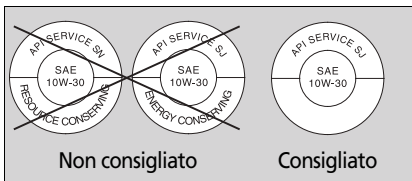

Liquido freni

Non aggiungere o cambiare il liquido freni, ad eccezione di casi di emergenza. Utilizzare sempre liquido freni nuovo proveniente da un contenitore sigillato. Se viene aggiunto liquido, fare eseguire quanto prima la manutenzione dell'impianto freni presso il concessionario.

AVVISO

Il liquido freni può danneggiare le superfici in plastica e verniciate.

Eliminare immediatamente le fuoriuscite e lavare accuratamente.

Liquido freni consigliato:

Liquido freni DOT 4 Honda o equivalente

Catena di trasmissione

Controllare e lubrificare regolarmente la catena di trasmissione. Controllare la catena più frequentemente se si guida su strade dissestate, ad alta velocità, oppure con rapide accelerazioni ripetute. ➤ P. 110

Se la catena non si muove regolarmente, produce rumori inusuali, presenta rulli danneggiati, perni allentati, O-ring mancanti o attorcigliamenti, farla controllare dal concessionario.

Controllare inoltre l'ingranaggio motore e l'ingranaggio della ruota posteriore. Se i denti sono usurati o danneggiati, far controllare l'ingranaggio dal concessionario.

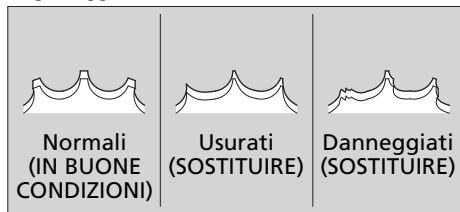

AVVISO

L'utilizzo di una nuova catena con ingranaggi usurati provoca la rapida usura della catena.

| Pulizia e lubrificazione

Dopo aver verificato il gioco, pulire la catena e gli ingranaggi ruotando la ruota posteriore. Utilizzare un panno asciutto e un detergente adatto per le catene con O-ring, oppure un detergente neutro. Se la catena è sporca, pulirla mediante una spazzola morbida.

Al termine della pulizia, asciugare e lubrificare con il lubrificante consigliato.

Lubrificante consigliato:

Lubrificante per catene di trasmissione progettato specificamente per catene con O-ring

Se non è disponibile, utilizzare olio per ingranaggi SAE 80 o 90.

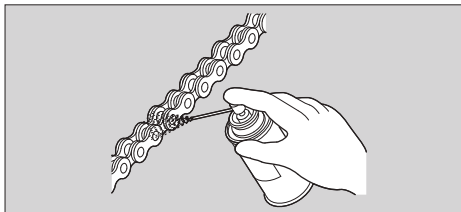

Non utilizzare pulitori a vapore, aspiratori ad alta pressione, spazzole metalliche, solventi volatili quali carburante e benzene, detergenti abrasivi, detergenti per catene o lubrificanti NON specifici per catene con O-ring, poiché potrebbero danneggiare le guarnizioni degli O-ring di gomma. Non versare il lubrificante sui freni o sui pneumatici. Non utilizzare quantità eccessive di lubrificante per catene, per evitare di spruzzarlo sui propri indumenti e sulla motocicletta.

Liquido di raffreddamento raccomandato

Il liquido di raffreddamento Pro Honda HP è una soluzione premiscelata di antigelo e acqua distillata.

Concentrazione:

50% antigelo e 50% acqua distillata

Una concentrazione di antigelo inferiore al 40% non fornisce una corretta protezione dalla corrosione e dalle basse temperature.

Una concentrazione fino al 60% fornisce una migliore protezione alle temperature più fredde.

AVVISO

L'impiego di liquidi di raffreddamento di tipo non adatto ai motori in alluminio, o di normale acqua di rubinetto possono causare corrosione.

Sfiati del basamento

Quando si guida sotto la pioggia, a pieno gas o dopo che la motocicletta è stata lavata o ribaltata, eseguire più frequentemente la manutenzione. Effettuare la manutenzione se nella sezione trasparente del tubo di scarico è possibile vedere uno strato di deposito.

Se il tubo di scarico tracima, il filtro aria potrebbe essere contaminato dall'olio motore, compromettendo le prestazioni del motore. ➤ P. 119

Pneumatici (controllo/sostituzione)

Controllo della pressione

Ispezionare visivamente gli pneumatici e misurare la pressione di gonfiaggio con un manometro prima di ciascuna guida fuoristrada e ogni volta che si ritorna sulla strada dopo aver guidato fuoristrada.

Se si guida soltanto su strada, controllare la pressione almeno una volta al mese od ogni volta che gli pneumatici sembrano sgonfi. Controllare sempre la pressione a pneumatici freddi.

Se si decide di regolare la pressione degli pneumatici per una particolare condizione di guida fuoristrada, apportare le modifiche gradualmente.

Verifiche di eventuali danni

Controllare se gli pneumatici sono tagliati, fessurati o incrinati in modo da esporre tessuti interni, o se sono presenti chiodi o altri corpi estranei conficcati sui lati o sul battistrada.

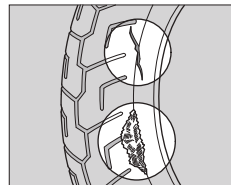

Controllare anche se sono presenti protuberanze o rigonfiamenti sulle pareti laterali degli pneumatici.

Verifica di un'eventuale usura anomala

Controllare se i pneumatici mostrano segni di usura anomala sulla superficie di contatto.

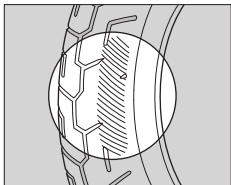

Controllo della profondità dei battistrada

Controllare gli indicatori di usura dei battistrada. Se sono visibili, sostituire immediatamente i pneumatici. Per una guida sicura, è necessario sostituire i pneumatici quando viene raggiunta l'altezza minima dei battistrada.

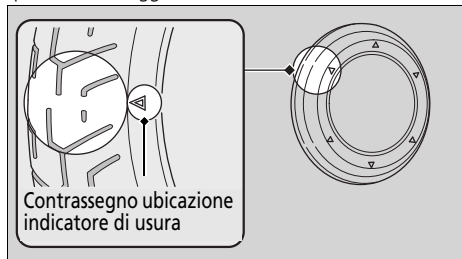

Ispezione dei cerchi e degli steli delle valvole

Verificare che i cerchi non presentino danni e raggi allentati. e controllare la posizione degli steli delle valvole. Uno stelo della valvola inclinato indica che la camera d'aria slitta all'interno del pneumatico o che il pneumatico slitta sul cerchio. Rivolgersi al proprio concessionario.

⚠ATTENZIONE

Guidare con pneumatici eccessivamente usurati o con un gonfiaggio non corretto può causare un incidente con conseguenti lesioni gravi o morte.

Rispettare tutte le istruzioni contenute nel presente manuale d'uso relative a gonfiaggio e manutenzione dei pneumatici.

Germania

Le leggi in vigore in Germania proibiscono l'uso di pneumatici aventi una profondità di battistrada inferiore a 1,6 mm.

Fare sostituire i pneumatici presso il concessionario.

Per i pneumatici raccomandati, la pressione e l'altezza minima del battistrada, vedere "Specifiche tecniche". ➤ P. 168

Seguire queste linee guida ogni volta che vengono sostituiti i pneumatici.

- Utilizzare pneumatici raccomandati o equivalenti della stessa misura, dettagli costruttivi e indici di velocità e carico.
- Dopo aver installato le ruote, equilibrarle con contrappesi di equilibratura originali Honda o equivalenti.
- Ricordarsi di sostituire anche la camera d'aria ogni volta in cui si sostituisce uno pneumatico. Probabilmente, la vecchia camera d'aria sarà dilatata e potrebbe cedere qualora venga installata su un nuovo pneumatico.

ATTENZIONE

L'installazione di pneumatici non corretti sulla motocicletta può comprometterne il controllo e la stabilità, con il rischio di causare un incidente con conseguenti lesioni gravi o morte.

Utilizzare pneumatici delle dimensioni e del tipo raccomandati in questo manuale d'uso.

Filtro aria

Questa motocicletta utilizza un filtro aria con cartuccia di carta viscosa.

La pulizia tramite compressore o qualsiasi altro tipo di pulizia può comportare il degrado dell'elemento filtrante e causare l'ingresso di polvere.

Non eseguire operazioni di manutenzione.

La manutenzione deve essere eseguita presso il concessionario.

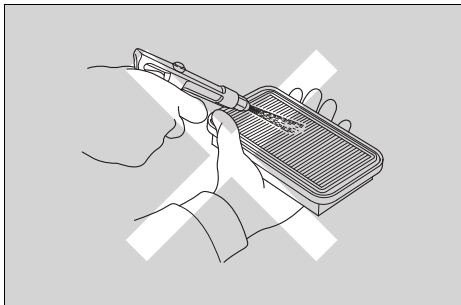

Kit attrezzi

Il kit attrezzi si trova nel vano apposito. ➤ P. 71

Grazie agli attrezzi contenuti nel kit, è possibile eseguire alcune riparazioni, regolazioni di minore entità e sostituzioni di componenti ai bordi della strada.

- Chiave per candele
- Chiave fissa da 10 × 14 mm
- Chiave fissa da 14 × 17 mm
- Cacciavite standard/Phillips
- Manico cacciavite
- Chiave fissa a tubo da 19 mm
- Estrattore per fusibili

Il filo del casco è fissato con il parafango posteriore sotto la sella anteriore. ➤ P. 70

- Cavo di fissaggio per casco

La chiave esagonale da 5 mm è situata sulla parte inferiore della sella anteriore. ➤ P. 70

- Chiave esagonale da 5 mm

Batteria

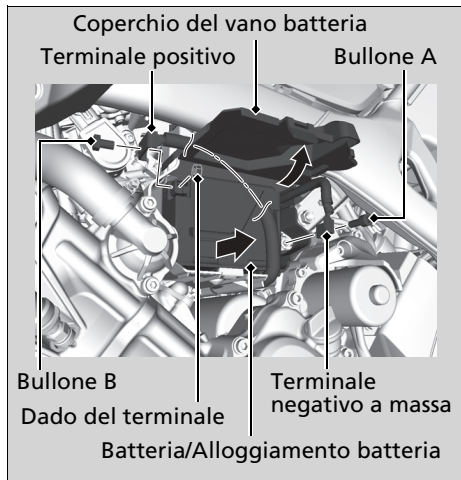

Rimozione

Verificare che il commutatore di accensione sia in posizione OFF.

1. Rimuovere il kit attrezzi. ➤ P. 96
2. Aprire il coperchio del vano batteria.
3. Scollegare il terminale di massa negativo \ominus .
4. Scollegare il terminale positivo \oplus dalla batteria.
 - ▶ Assicurarsi che il terminale di massa negativo \ominus non entri in contatto con le parti metalliche circostanti quando si scollega il terminale positivo \oplus .
5. Rimuovere la batteria/alloggiamento della batteria facendo attenzione a non far cadere il dado del terminale.

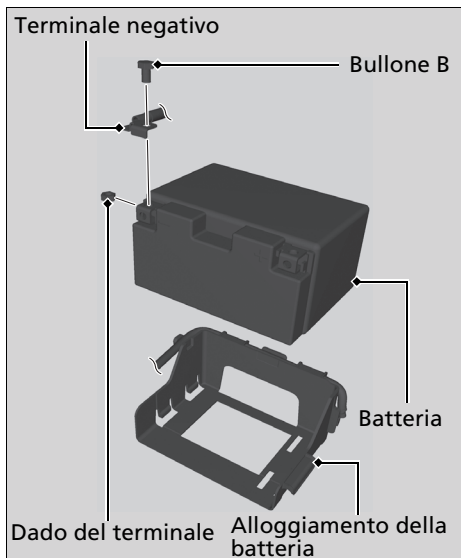

6. Scollegare il terminale negativo \ominus dalla batteria.
7. Rimuovere la batteria dall'alloggiamento facendo attenzione a non far cadere il dado del terminale.

Installazione

Installare i componenti nell'ordine inverso rispetto alla rimozione.

Innanzitutto, collegare il terminale positivo \oplus prima di collegare il terminale di massa negativo \ominus .

Assicurarsi che il terminale di massa negativo \ominus non entri in contatto con le parti metalliche circostanti quando si collega il terminale positivo \oplus .

Verificare che bulloni e dadi siano correttamente serrati.

Dopo aver ricollegato la batteria, assicurarsi che l'orologio sia impostato all'ora corretta. ► P. 39

Per una gestione corretta della batteria, vedere "Elementi essenziali della manutenzione." ► P. 80
Batteria guasta ► P. 144

Coperchio del vano batteria

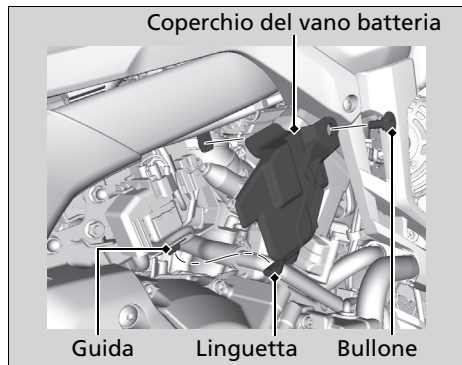

■ Rimozione

1. Rimuovere il bullone.
2. Rimuovere il coperchio del vano della batteria sganciando la linguetta dalla guida.

■ Installazione

Installare i componenti nell'ordine inverso rispetto alla rimozione.

Sella anteriore

Rimozione

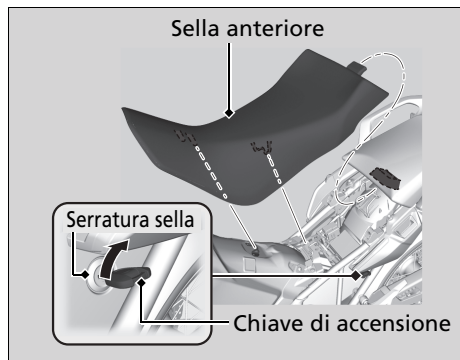

1. Inserire la chiave di accensione nella serratura della sella, ruotarla e mantenerla in senso orario per sbloccare la sella anteriore.
2. Rimuovere la sella anteriore tirandola in avanti e verso l'alto.

Installazione

1. Posizione della sella alta:

Inserire il dente posteriore nel foro posteriore superiore del portapacchi posteriore.



Posizione della sella bassa:

Inserire il dente posteriore nel foro inferiore posteriore sul portapacchi posteriore.



2. Posizione della sella alta:

Inserire il dente inferiore anteriore nel supporto anteriore.

Posizione della sella bassa:

Inserire il dente superiore anteriore nel supporto anteriore.

- 3.** Premere verso il basso sul centro della sella posteriore finché si blocca. Verificare che la sella anteriore sia saldamente bloccata in posizione tirandola leggermente verso l'alto.

La sella si blocca automaticamente quando inserita in sede.

Non lasciare la chiave nel vano sottosella della sella anteriore.

Piastra paramotore

CRF1000A/D

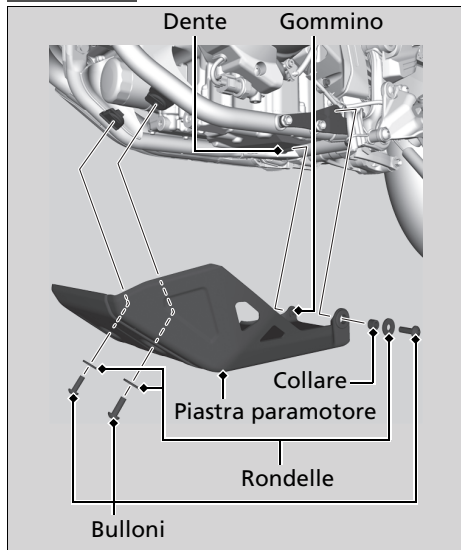

► Rimozione

1. Rimuovere i bulloni e le rondelle.
2. Rimuovere il collare.
3. Rimuovere la piastra paramotore rilasciando il gommino dal dente.

► Installazione

1. Installare la piastra paramotore nell'ordine inverso rispetto alla rimozione.
2. Installare il collare.
3. Installare le rondelle sui bulloni. Serrare i bulloni.

Coppia: 26 N·m (2,7 kgf·m).

Scatola porta-attrezzi

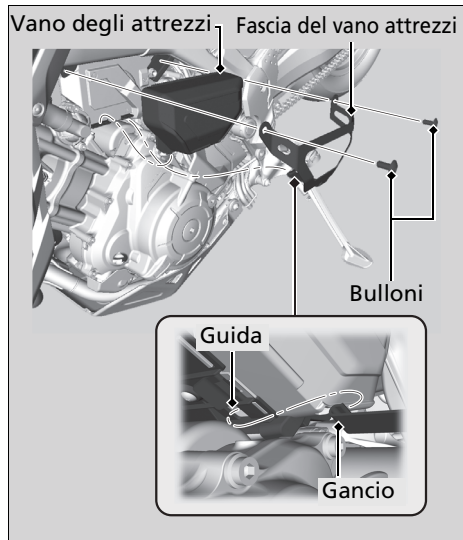

■ Rimozione

1. Rimuovere le viti con la chiave esagonale in dotazione nella parte inferiore della sella anteriore. ► P. 70
2. Rimuovere la cinghia della scatola porta-attrezzi rilasciando il gancio dalla guida.
3. Rimuovere il kit attrezzi.

■ Installazione

Installare i componenti nell'ordine inverso rispetto alla rimozione.

Controllo dell'olio motore

1. Collocare la motocicletta sul cavalletto laterale su una superficie solida e piana.
2. Lasciare il motore al regime minimo per un tempo compreso tra 3 e 5 minuti.
3. Portare il commutatore di accensione in posizione OFF e attendere 2 o 3 minuti.
4. Posizionare la motocicletta in posizione verticale su una superficie solida e piana.
5. Rimuovere l'astina di controllo livello e pulirla.
6. Inserire l'astina di controllo livello olio finché non si posiziona correttamente, ma non avitarla.
Controllare se il livello olio è compreso tra i contrassegni di livello superiore e inferiore dell'astina.
7. Installare saldamente l'astina di controllo livello.

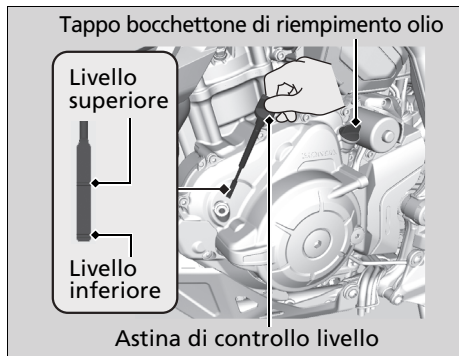

Aggiunta di olio motore

Se il livello dell'olio motore è inferiore o vicino al contrassegno di livello inferiore, aggiungere l'olio motore raccomandato.

► P. 82, 168

1. Rimuovere il tappo del bocchettone di riempimento olio. Rabboccare con l'olio consigliato fino a raggiungere il contrassegno di livello superiore.
 - Controllare il livello dell'olio posizionando la motocicletta in posizione verticale su una superficie solida e in piano.
 - Non superare il contrassegno di livello superiore.
 - Verificare che non penetrino corpi estranei nell'apertura del bocchettone di riempimento olio.
 - Eliminare immediatamente le fuoriuscite.
2. Reinstallare saldamente il tappo del bocchettone di riempimento olio.

AVVISO

Rifornire di olio in modo eccessivo o guidare con una quantità insufficiente di olio può causare danni al motore. Non mischiare oli di grado e marca differenti. Possono compromettere la lubrificazione e il funzionamento corretto della frizione.

Per l'olio raccomandato e le linee guida relative alla selezione dell'olio, vedere "Elementi essenziali della manutenzione".

► P. 82

Cambio di olio motore e filtro

Il cambio dell'olio e del filtro richiedono attrezzi speciali. Raccomandiamo che la manutenzione della motocicletta venga eseguita presso il concessionario.

Utilizzare un filtro olio originale Honda o equivalente specifico per il modello.

AVVISO

L'utilizzo di un filtro olio non corretto può causare gravi danni al motore.

1. CRF1000A/D

1. Rimuovere la piastra paramotore. ► P. 95
2. Se il motore è freddo, lasciarlo al regime minimo per un tempo compreso tra 3 e 5 minuti.
3. Portare il commutatore di accensione in posizione OFF e attendere 2 o 3 minuti.
4. Parcheggiare su una superficie solida e in piano e abbassare il cavalletto laterale.
5. Collocare un contenitore sotto le viti di scarico.

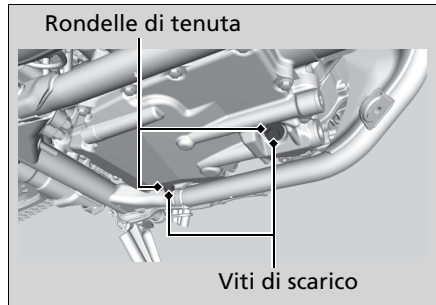

6. Per scaricare l'olio, rimuovere il tappo del bocchettone di riempimento olio, le viti di scarico e le rondelle di tenuta.
7. Rimuovere il filtro olio con una chiave per filtri e lasciare scaricare l'olio residuo. Controllare che la precedente guarnizione non sia attaccata al motore.
 - Eliminare l'olio e il filtro in un centro di riciclaggio autorizzato.

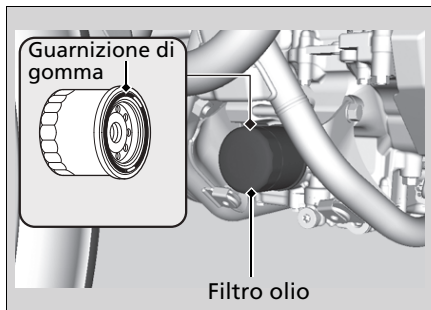

8. Applicare un sottile strato di olio motore sulla guarnizione di gomma del nuovo filtro olio.
9. Installare un nuovo filtro olio e serrare.

Coppia: 26 N·m (2,7 kgf·m).

10. Installare le nuove rondelle di tenuta sulle viti di scarico. Serrare le viti di scarico.

Coppia: 30 N·m (3,1 kgf·m).

11. Riempire il basamento con l'olio consigliato (► P. 82) e installare il tappo del bocchettone di riempimento olio.

Quantità di olio richiesta

Al cambio dell'olio e del filtro olio motore:

CRF1000/A

4,1 litri

CRF1000D

4,2 litri

Al solo cambio dell'olio:

CRF1000/A

3,9 litri

CRF1000D

4,0 litri

12. Controllo del livello dell'olio. ► P. 97
13. Controllare che non ci siano perdite di olio.
14. **CRF1000A/D**
Installare la piastra paramotore.

Sostituzione del filtro olio frizione

CRF1000D

Utilizzare un filtro olio frizione originale Honda o equivalente specifico per il modello.

AVVISO

L'utilizzo di un filtro olio frizione non corretto può causare gravi danni al cambio.

1. Eseguire i punti 1-7 di Cambio di olio motore e filtro. ► P. 99

2. Rimuovere il coperchio del filtro olio frizione, il filtro olio frizione e la molla rimuovendo i bulloni del coperchio del filtro olio frizione.
 - Smaltire l'olio e il filtro olio frizione in un centro di riciclaggio autorizzato.

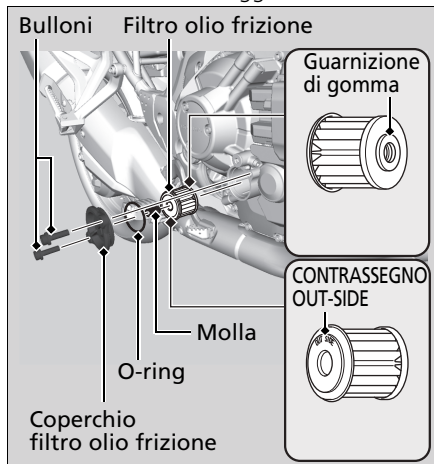

Olio motore ► Sostituzione del filtro olio frizione

3. Installare il nuovo filtro olio frizione con la guarnizione di gomma rivolta all'interno verso il motore. È possibile identificare il contrassegno "OUT-SIDE" sul corpo del filtro olio frizione, verso il coperchio del filtro.
4. Sostituire l'O-ring ed applicare un sottile strato di olio motore sul nuovo O-ring prima di installarlo.
5. Installare la molla e il coperchio del filtro olio frizione.
6. Installare e serrare i bulloni del coperchio del filtro olio della frizione.

Coppia: 12 N·m (1,2 kgf·m).

7. Applicare un sottile strato di olio motore sulla guarnizione di gomma del nuovo filtro olio motore. ► P. 100
8. Installare il nuovo filtro olio motore e serrare.

Coppia: 26 N·m (2,7 kgf·m).

9. Installare le nuove rondelle di tenuta sulle viti di scarico. Serrare le viti di scarico.

Coppia: 30 N·m (3,1 kgf·m).

10. Riempire il basamento con l'olio consigliato (► P. 82) e installare il tappo del bocchettone di riempimento olio.

Quantità di olio richiesta
Al cambio dell'olio, del filtro olio motore e del filtro olio frizione:
4,2 litri

11. Controllare il livello dell'olio. ► P. 97
12. Controllare che non ci siano perdite di olio.
13. Installare la piastra paramotore.

Controllo del liquido di raffreddamento

Controllare il livello del liquido di raffreddamento nel serbatoio di riserva a motore freddo.

1. Appoggiare la motocicletta su una superficie solida e in piano.
2. Mantenere la motocicletta in posizione verticale.
3. Controllare se il livello del liquido di raffreddamento è compreso tra i contrassegni di livello UPPER e LOWER nel serbatoio della riserva.

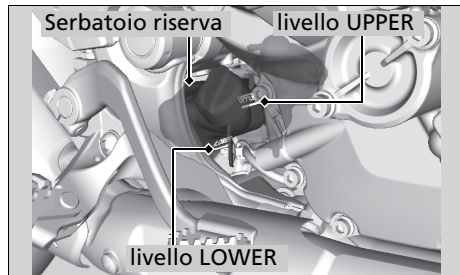

Se il livello del liquido di raffreddamento diminuisce notevolmente o il serbatoio della riserva è vuoto, è probabile che ci siano importanti perdite. Fare controllare la motocicletta presso il concessionario.

Aggiunta di liquido di raffreddamento

Se il livello del refrigerante è inferiore al contrassegno di livello LOWER, aggiungere il refrigerante consigliato ► P. 84 finché il livello non raggiunge il contrassegno di livello UPPER. Aggiungere il liquido solo attraverso il tappo del serbatoio della riserva e non rimuovere il tappo del radiatore.

Liquido di raffreddamento ► Sostituzione del liquido di raffreddamento

1. Rimuovere il tappo del serbatoio della riserva e rabboccare controllando il livello del liquido di raffreddamento.
 - Non superare il contrassegno di livello UPPER.
 - Verificare che non penetrino corpi estranei nell'apertura del serbatoio della riserva.
2. Reinstallare saldamente il tappo.

⚠ATTENZIONE

Rimuovere il tappo del radiatore a motore caldo causa la fuoriuscita del liquido di raffreddamento con il rischio di gravi ustioni.

Lasciare sempre raffreddare il motore e il radiatore prima di rimuovere il tappo del radiatore.

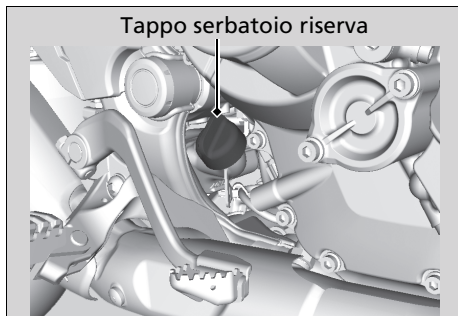

Sostituzione del liquido di raffreddamento

Fare sostituire il liquido di raffreddamento dal proprio concessionario se non si è in possesso degli appositi attrezzi e della necessaria esperienza in campo meccanico.

Controllo del liquido freni

1. Posizionare la motocicletta in posizione verticale su una superficie solida e piana.
2. **Lato anteriore** Controllare che il serbatoio del liquido freni sia in posizione orizzontale e che il livello del liquido sia superiore al contrassegno di livello LOWER.

Lato posteriore Controllare che il serbatoio del liquido freni sia in posizione orizzontale e che il livello sia compreso tra i contrassegni di livello LOWER e UPPER.

Se il livello del liquido freni in uno dei serbatoi è inferiore al contrassegno di livello LOWER o il gioco della leva e del pedale del freno sono eccessivi, controllare se le pastiglie del freno sono usurate. Se le pastiglie del freno non sono usurate, è molto probabile che ci siano perdite. Fare controllare la motocicletta presso il concessionario.



Controllo delle pastiglie del freno

Controllare le condizioni degli indicatori di usura delle scanalature delle pastiglie del freno.

Lato anteriore Se una pastiglia è usurata fino al fondo dell'indicatore devono essere sostituite tutte le pastiglie.

Lato posteriore Se una pastiglia è usurata fino all'indicatore, devono essere sostituite tutte le pastiglie.

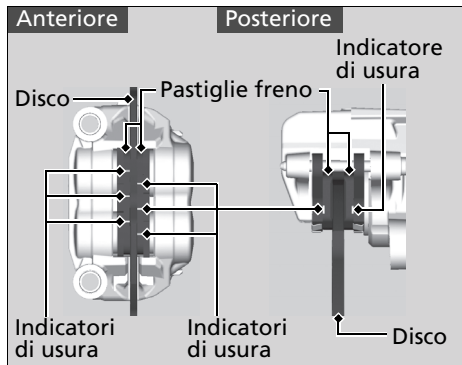

1. **Lato anteriore** Controllare le pastiglie del freno dal lato anteriore della pinza del freno.
► Controllare sempre le pinze sinistra e destra del freno.
2. **Lato posteriore** Controllare le pastiglie del freno dalla parte posteriore destra della motocicletta.

Se necessario, fare sostituire le pastiglie dal concessionario.

Sostituire sempre contemporaneamente le pastiglie sinistra e destra del freno.

Controllo del freno di stazionamento

CRF1000D

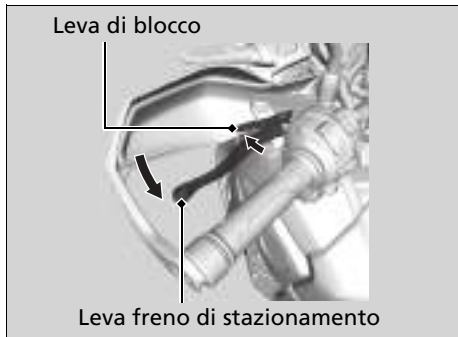

Appoggiare la motocicletta su una superficie solida e in piano. Arrestare il motore e spingere la motocicletta mentre si aziona la leva del freno di stazionamento per verificare l'efficacia del freno di stazionamento.

Se l'efficacia del freno di stazionamento è debole, fare registrare il freno dal concessionario.

Regolazione dell'interruttore della luce di stop

Controllare il funzionamento dell'interruttore della luce di stop. Mantenere fermo l'interruttore della luce di stop e ruotare il dado di registro in direzione A se l'interruttore entra in funzione troppo tardi, oppure ruotarlo in direzione B se l'interruttore entra in funzione troppo presto.

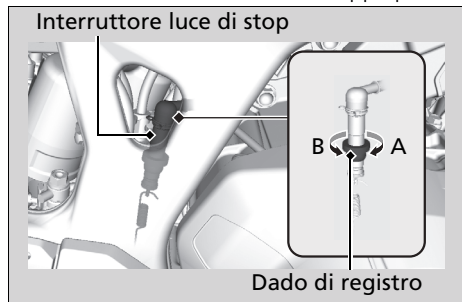

Controllo del cavalletto laterale

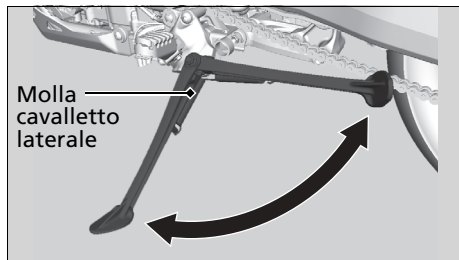

1. Controllare che il cavalletto laterale funzioni regolarmente. Se il cavalletto laterale è duro o cigola, pulire la zona intorno al perno e lubrificare il bullone del perno con del grasso pulito.
2. Controllare se la molla è danneggiata o allentata.
3. **CRF1000/A**
Sedersi sulla motocicletta, mettere il cambio in folle e sollevare il cavalletto laterale.

CRF1000D

Sedersi sulla motocicletta e sollevare il cavalletto laterale.

4. **CRF1000/A**

Avviare il motore, tirare la leva della frizione e inserire la marcia.

CRF1000D

Avviare il motore e premere il lato D-S dell'interruttore N-D per far commutare la trasmissione nella modalità D.

5. Abbassare completamente il cavalletto laterale. Il motore deve spegnersi quando si abbassa il cavalletto laterale. Se il motore non si spegne, fare controllare la motocicletta presso il concessionario.

Controllo del lasco della catena di trasmissione

Controllare il lasco della catena di trasmissione in diversi punti della catena. Se il lasco è diverso nei vari punti, alcune maglie potrebbero essere attorcigliate o grippate. Fare controllare la catena dal concessionario.

1. Portare il cambio in folle. Spegner il motore.
2. Sostenere la motocicletta con il cavalletto laterale su una superficie piana.

3. Controllare il lasco nella parte inferiore della catena di trasmissione nel punto medio tra gli ingranaggi.

Lasco catena di trasmissione:

da 35 a 45 mm

- Non utilizzare la motocicletta se il lasco è superiore a 60 mm.

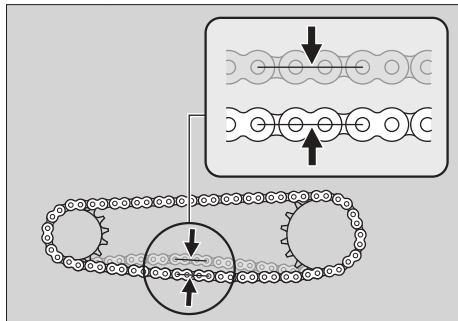

4. Procedere in avanti con la motocicletta e verificare che la catena si muova in modo regolare.

5. Controllare gli ingranaggi. ► P. 83
6. Installare e lubrificare la catena di trasmissione. ► P. 84

Registro del lasco della catena di trasmissione

La registrazione della catena richiede l'utilizzo di attrezzi speciali. Fare registrare la catena dal concessionario.

CRF1000A/D

Quando si registra il gioco della catena di trasmissione, fare attenzione a non danneggiare il sensore di velocità ruota e la ruota fonica.

1. Portare il cambio in folle. Spegnerne il motore.
2. Sostenere la motocicletta con il cavalletto laterale su una superficie piana.
3. Allentare il dado del perno della ruota posteriore.

4. Allentare i controdadi su entrambi i bulloni di registro.

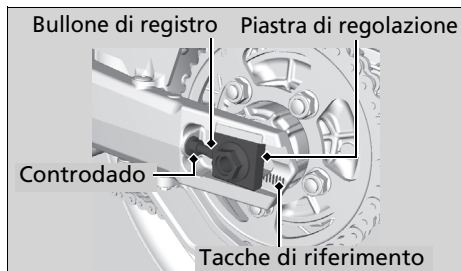
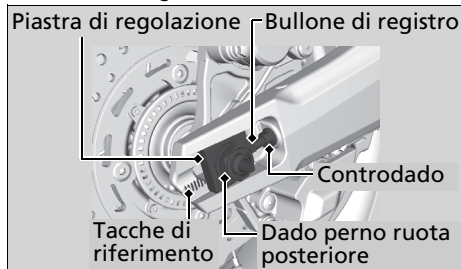

5. Ruotare i bulloni di registro di un uguale numero di giri, fino a ottenere grado di tensionamento corretto della catena di trasmissione. Per serrare la catena, ruotare i bulloni di registro in senso antiorario. Ruotare i bulloni di registro in senso orario e spingere la ruota posteriore in avanti per ottenere un lasco maggiore. Registrare il lasco nel punto medio tra l'ingranaggio della ruota anteriore e l'ingranaggio della ruota posteriore. Controllare il lasco della catena di trasmissione. ► P. 110
6. Controllare l'allineamento dell'assale posteriore verificando che l'estremità della piastra di registro della catena sia allineata con le tacche di riferimento su entrambi i lati del forcellone. L'allineamento con i contrassegni deve essere corretto. Se il perno della ruota non è allineato correttamente, ruotare i bulloni di registro destro o sinistro fino ad ottenere l'allineamento corretto e ricontrollare il lasco della catena.

7. Serrare il dado del perno della ruota posteriore.

Coppia: 100 N·m (10,2 kgf·m).

8. Bloccare i bulloni di registro e serrare i controdadi.

Coppia: 27 N·m (2,8 kgf·m).

9. Controllare nuovamente il lasco della catena di trasmissione.

Se per l'installazione non è stata utilizzata una chiave dinamometrica, contattare il prima possibile il proprio concessionario per verificare se il montaggio è corretto.

Un montaggio non corretto può portare a una diminuzione della capacità frenante.

Controllo dell'usura della catena di trasmissione

Durante la registrazione, controllare l'indicatore di usura della catena di trasmissione. Se l'indicatore di usura sulla piastra di regolazione raggiunge la zona rossa sull'etichetta dopo aver registrato la catena e aver ottenuto il gioco corretto, sostituire la catena di trasmissione poiché è eccessivamente usurata.

Catena: DID 525HV3

Se necessario, fare sostituire la catena di trasmissione dal concessionario.

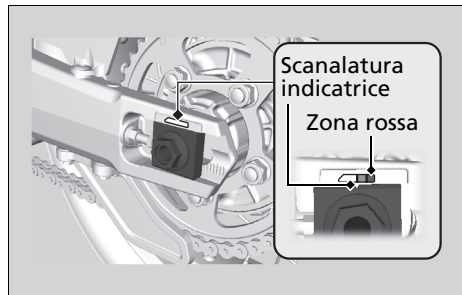

Controllo del pattino della catena di trasmissione

Controllare le condizioni del pattino della catena di trasmissione.

Se il pattino della catena di trasmissione è usurato fino alla linea del limite di usura, occorrerà sostituirlo.

Se necessario, fare sostituire il pattino della catena di trasmissione dal concessionario.

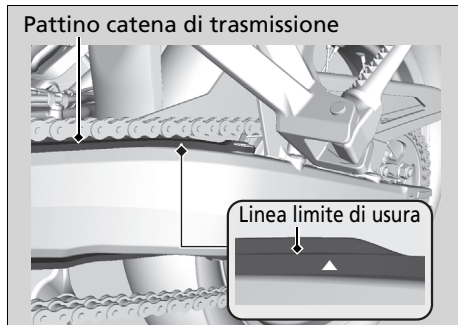

Raggi e cerchi delle ruote

Mantenere la corretta forma delle ruote (rotonda) e la corretta tensione dei raggi è essenziale per il funzionamento in sicurezza della motocicletta.

Se i raggi sono eccessivamente allentati, guidando ad alta velocità la motocicletta può diventare instabile e c'è il pericolo di perdere il controllo.

Non è necessario smontare le ruote per eseguire la manutenzione consigliata nel programma di manutenzione. Tuttavia, per le situazioni di emergenza sono incluse le informazioni per la rimozione delle ruote.

➤ P. 136

1. Ispezionare i cerchi e i raggi delle ruote per controllare che non abbiano danni.
2. Serrare eventuali raggi allentati.

3. Ruotare la ruota lentamente per vedere se "sfarfalla". In caso affermativo, vuol dire che il cerchione non è perfettamente rotondo ossia è "deformato". Se si nota uno sfarfallio, fare ispezionare la motocicletta da un concessionario.

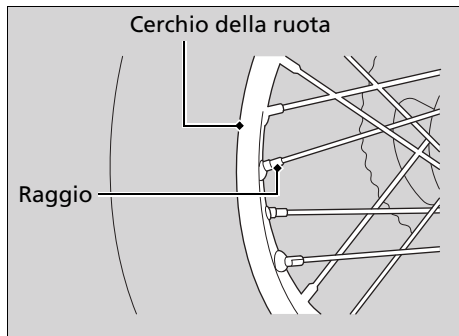

Controllo della frizione

CRF1000/A

Controllo del gioco della leva della frizione

Controllare il gioco della leva della frizione.

Gioco in corrispondenza della leva della frizione:

da 10 a 20 mm

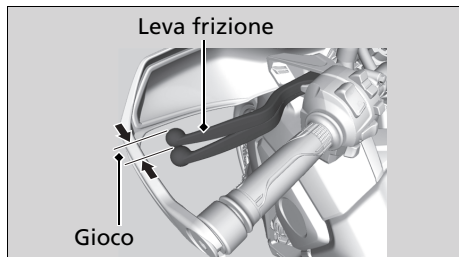

Controllare se il cavo della frizione è attorcigliato o presenta segni di usura. Se necessario, farlo sostituire dal concessionario.

Lubrificare il cavo della frizione con un lubrificante per cavi reperibile in commercio per prevenire un'usura e una corrosione premature.

AVVISO

La regolazione impropria del gioco può provocare l'usura prematura della frizione.

Regolazione del gioco della leva della frizione

CRF1000/A

Registrazione superiore

Effettuare un primo tentativo con il registro superiore del cavo della frizione.

1. Allentare il controdado superiore.
2. Ruotare il registro superiore del cavo della frizione finché il gioco è compreso tra 10 e 20 mm.
3. Serrare il controdado superiore e controllare nuovamente il gioco.

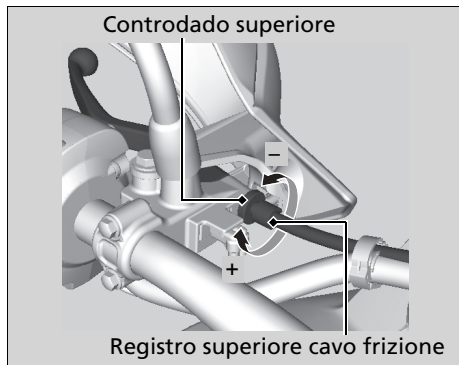

Registrazione inferiore

Se svitando quasi completamente il registro non è possibile ottenere il gioco corretto, effettuare il tentativo con il dado di registro inferiore.

1. Allentare il controdado superiore e avvitare completamente il registro superiore del cavo della frizione (per ottenere il gioco massimo). Serrare il controdado superiore.
2. Allentare il controdado inferiore.
3. Ruotare il dado di registro inferiore finché il gioco della leva della frizione è compreso tra 10 e 20 mm.
4. Serrare il controdado inferiore e controllare nuovamente il gioco della leva della frizione.
5. Avviare il motore, tirare la leva della frizione e inserire la marcia. Verificare che il motore non si spenga e che la motocicletta avanzi correttamente. Rilasciare gradualmente la leva della frizione e accelerare. La motocicletta deve muoversi regolarmente e l'accelerazione deve essere graduale.

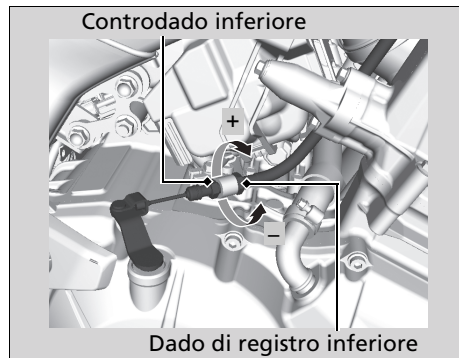

Se non è possibile ottenere una corretta registrazione o se la frizione non funziona correttamente contattare il concessionario.

Controllo dell'acceleratore

Con il motore spento, controllare che l'acceleratore ruoti regolarmente dalla posizione completamente chiusa alla posizione completamente aperta in tutte le posizioni dello sterzo e che il gioco dell'acceleratore sia corretto. Se l'acceleratore non si muove regolarmente, non ritorna automaticamente in posizione o se il cavo è danneggiato, fare controllare la motocicletta dal concessionario.

Gioco in corrispondenza della flangia della manopola dell'acceleratore:

da 2 a 6 mm.

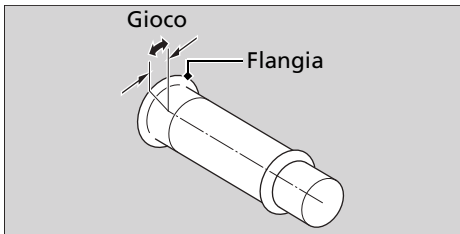

Pulizia dello sfiato del basamento

1. Rimuovere i tappi dei tubi di sfiato del basamento dai tubi.
2. Scaricare i depositi in un contenitore adeguato.
3. Installare i tappi dei tubi di sfiato del basamento.

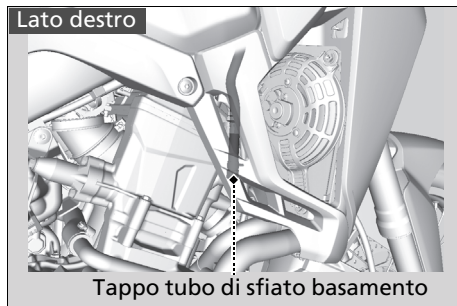
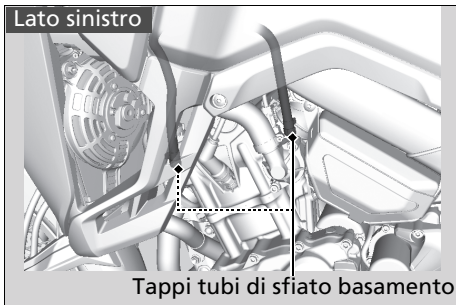

Regolazione della leva del freno

È possibile regolare la distanza tra la punta della leva del freno e la manopola del manubrio.

Metodo di regolazione

Ruotare il registro finché i numeri si allineano con il contrassegno di riferimento spingendo la leva in avanti nella posizione desiderata.

Dopo la regolazione e prima di iniziare la guida, controllare che le leve funzionino correttamente.

AVVISO

Non ruotare il registro oltre i limiti.

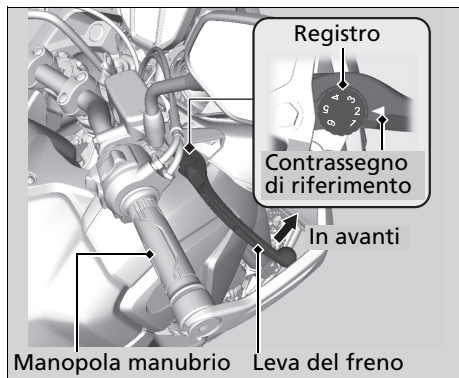

Regolazione della sospensione anteriore

▮ Precarico della molla

È possibile registrare il precarico della molla attraverso il registro, per adattarlo al carico o alla superficie stradale. Ruotare il registro utilizzando la chiave inglese fornita nel kit attrezzi. ► P. 89

Il registro del precarico molla è 15 giri. Ruotare in senso orario per aumentare il precarico della molla (più duro), oppure ruotare in senso antiorario per diminuire il precarico della molla (più morbido).

CRF1000/A

La posizione standard è 5 giri dall'impostazione completamente morbida.

CRF1000D

La posizione standard è 8,5 giri dall'impostazione completamente morbida.

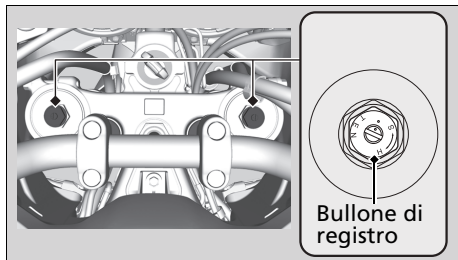

Smorzamento dell'estensione

È possibile registrare lo smorzamento dell'estensione attraverso il registro, per adattarlo al carico o alla superficie stradale. Il registro di smorzamento dell'estensione ha 3 giri o più.

Ruotare in senso orario per aumentare lo smorzamento dell'estensione (più rigido), oppure ruotare in senso antiorario per diminuire lo smorzamento dell'estensione (più morbido). La posizione standard è 2 giri e 1/4 dall'impostazione massima, in modo che il contrassegno di punzonatura si allinea con il contrassegno di riferimento.

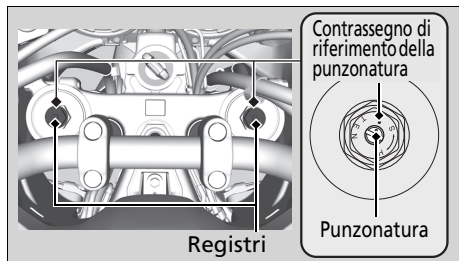

Smorzamento della compressione

È possibile registrare lo smorzamento della compressione attraverso il registro per adattarlo al carico o alla superficie stradale. Il registro dello smorzamento della compressione ha 12 o più posizioni. Ruotare in senso orario per aumentare lo smorzamento della compressione (più duro), oppure ruotare in senso antiorario per diminuire lo smorzamento della compressione (più morbido). Girare il registro in senso orario (impostazione rigida) finché non gira più (ossia tocca leggermente). Girare il registro in senso antiorario (impostazione morbida) fino a sentire uno scatto. La posizione standard è 8 scatti dall'impostazione massima.

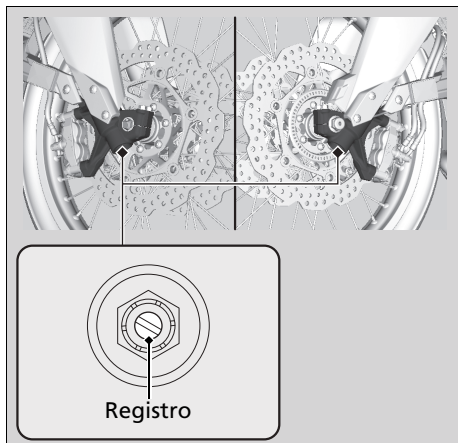

AVVISO

Non ruotare il registro oltre i limiti. Regolare sia la forcella sinistra sia la forcella destra allo stesso precarico della molla e smorzamento dell'estensione e della compressione.

Regolazione della sospensione posteriore

Prearico della molla

È possibile registrare il prearico della molla attraverso la manopola del registro, per adattarlo al carico o alla superficie stradale. Il registro del prearico molla ha 35 o più posizioni. Ruotare in senso orario per aumentare il prearico della molla (alto), oppure ruotare in senso antiorario per diminuire il prearico della molla (basso). Girare il registro in senso antiorario (basso) finché non gira più (tocca leggermente). Girare il registro in senso orario (alto) fino a sentire uno scatto. Questo scatto corrisponde alla posizione 0. La posizione standard è 7 scatti dall'impostazione minima.

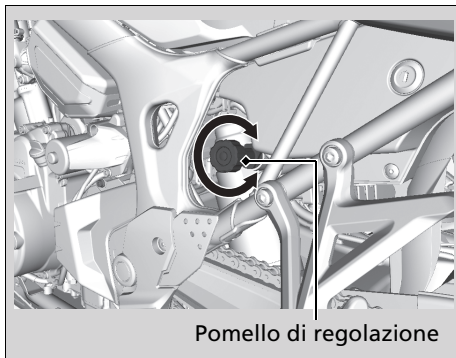

Smorzamento dell'estensione

È possibile registrare lo smorzamento dell'estensione attraverso il registro, per adattarlo al carico o alla superficie stradale. Ruotare in senso orario per aumentare lo smorzamento dell'estensione (più rigido), oppure ruotare in senso antiorario per diminuire lo smorzamento dell'estensione (più morbido). La posizione standard è 11 scatti dall'impostazione massima, in modo che il contrassegno di punzonatura si allinei con il contrassegno di riferimento.

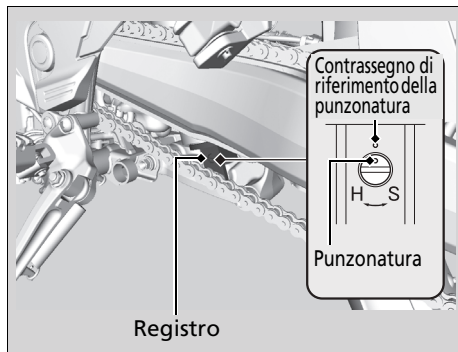

Smorzamento della compressione

È possibile registrare lo smorzamento della compressione attraverso il registro per adattarlo al carico o alla superficie stradale. Ruotare in senso orario per aumentare lo smorzamento della compressione (più duro), oppure ruotare in senso antiorario per diminuire lo smorzamento della compressione (più morbido). La posizione standard è 14 scatti dall'impostazione massima, in modo che il contrassegno di punzonatura si allinei con il contrassegno di riferimento.

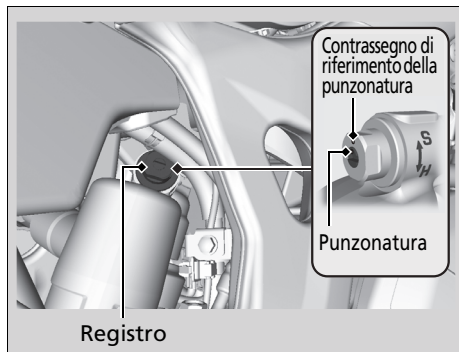

AVVISO

Evitare di ruotare la manopola di registrazione oltre il limite di fine corsa.

AVVISO

L'ammortizzatore posteriore contiene azoto ad alta pressione. Non smontare l'ammortizzatore, né eseguire su di esso interventi di manutenzione o effettuarne lo smaltimento in modo non corretto. Rivolgersi al proprio concessionario.

Registrazione del puntamento del faro

Per un corretto allineamento, è possibile regolare il puntamento verticale del faro. Avvitare o svitare la manopola secondo necessità.

Osservare le leggi e le normative vigenti.

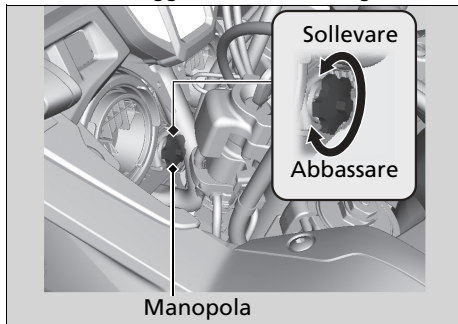

Ricerca guasti

Il motore non si avvia (la spia HISS rimane accesa)	P. 129
Surriscaldamento (la spia alta temperatura liquido di raffreddamento è accesa)	P. 130
Le spie sono accese o lampeggiano	P. 131
Spia bassa pressione olio	P. 131
Spia guasti (MIL) impianto PGM-FI (iniezione programmata del carburante)....	P. 131
ABS Spia (sistema antibloccaggio dei freni (ABS))	
CRF1000A/D	P. 132
Spia del controllo di coppia CRF1000A/D	P. 133

Se, durante la guida, il simbolo “-” nella spia posizione cambio lampeggia	P. 134
Altre spie	P. 135
Segnalazione indicatore livello carburante..	P. 135
Segnalazione indicatore temperatura liquido di raffreddamento	P. 135
Foratura pneumatico	P. 136
Guasto elettrico	P. 144
Batteria guasta.....	P. 144
Lampadina bruciata	P. 144
Fusibile bruciato	P. 148

Il motore non si avvia (la spia HISS rimane accesa)

Il motorino di avviamento funziona ma il motore non si avvia

Controllare quanto segue:

- Controllare la corretta sequenza di avviamento del motore ➤ P. 58
- Controllare che ci sia carburante nel serbatoio
- Controllare se la spia guasti (MIL) dell'impianto PGM-FI è accesa
 - ▶ Se la spia è accesa, contattare quanto prima il concessionario.
- Controllare se la spia HISS rimane accesa
 - ▶ Portare il commutatore di accensione in posizione OFF e rimuovere la chiave. Reinserire le chiave, quindi portare il commutatore di accensione in posizione ON. Se la spia rimane accesa, controllare quanto segue:

Controllare se c'è un'altra chiave con sistema di immobilizzazione (compresa la chiave di scorta) vicina al commutatore di accensione. Controllare se ci sono guarnizioni metalliche o adesivi sulla chiave.

Se la spia HISS rimane accesa, fare controllare la motocicletta presso il concessionario.

Il motorino di avviamento non funziona

Controllare quanto segue:

- Verificare che l'interruttore di spegnimento motore sia in posizione  (Run) ➤ P. 49, 51
 - Verificare che il cavalletto laterale sia sollevato.
 - Controllare se un fusibile è bruciato ➤ P. 148
 - Controllare se i collegamenti della batteria sono allentati o se i terminali della batteria sono corrosi ➤ P. 80, 90
 - Controllare le condizioni della batteria ➤ P. 144
- Se il problema persiste, fare controllare la motocicletta presso il concessionario.

Surriscaldamento (la spia alta temperatura liquido di raffreddamento è accesa)

Il motore si surriscalda quando si verifica quanto segue:

- La spia alta temperatura liquido di raffreddamento si accende e il 6° (H) segmento lampeggia nell'indicatore temperatura liquido di raffreddamento.

- L'accelerazione diventa blanda

Se si verifica questo, portarsi in sicurezza ai bordi della strada ed eseguire la seguente procedura.

Un alto regime minimo prolungato potrebbe provocare l'accensione della spia alta temperatura liquido di raffreddamento e il lampeggio del 6° (H) segmento.

AVVISO

Proseguire la guida con il motore surriscaldato può causare gravi danni al motore.

1. Spegnerne il motore con il commutatore di accensione, quindi portare il commutatore di accensione in posizione ON.

2. Controllare che la ventola del radiatore funzioni, quindi portare il commutatore di accensione in posizione OFF.

Se la ventola non funziona:

Si è probabilmente verificato un guasto. Non avviare il motore.

Portare la motocicletta presso il concessionario.

Se la ventola funziona:

Lasciare raffreddare il motore con il commutatore di accensione in posizione OFF.

3. Dopo che il motore si è raffreddato, controllare il tubo flessibile del radiatore e controllare se ci sono perdite. ➤ P. 103

Se ci sono perdite:

Non avviare il motore. Portare la motocicletta presso il concessionario.

4. Controllare il livello di liquido di raffreddamento nel serbatoio della riserva e aggiungere liquido di raffreddamento se necessario. ➤ P. 103

5. Se i controlli da 1 – 4 hanno esito positivo è possibile proseguire la guida, ma verificare con attenzione l'indicatore della temperatura.

Spia bassa pressione olio

Se la spia bassa pressione olio si accende, portarsi in sicurezza ai bordi della strada e spegnere il motore.

AVVISO

Proseguire la guida con una bassa pressione dell'olio può causare gravi danni al motore.

1. Controllare il livello dell'olio motore e aggiungere olio se necessario. ➤ P. 97
2. Avviare il motore.
 - ▶ Proseguire la guida solo se la spia bassa pressione olio si spegne.

Un'accelerazione rapida può causare l'accensione temporanea della spia bassa pressione olio, specialmente se il livello dell'olio si trova in corrispondenza o vicino al limite inferiore.

Se la spia bassa pressione olio rimane accesa anche se il livello dell'olio è corretto, spegnere il motore e contattare il concessionario.

Se il livello dell'olio motore diminuisce rapidamente, la motocicletta può avere una perdita o un altro grave problema. Fare controllare la motocicletta presso il concessionario.

Spia guasti (MIL) impianto PGM-FI (iniezione programmata del carburante)

Se la spia si accende durante la guida, è possibile che l'impianto PGM-FI abbia un grave problema. Ridurre la velocità e fare controllare quanto prima la motocicletta presso il concessionario.

ABS Spia (sistema antibloccaggio dei freni (ABS))

CRF1000A/D

Se si verifica uno dei seguenti casi di funzionamento della spia, l'impianto freni può avere un grave problema. Ridurre la velocità e fare controllare quanto prima la motocicletta dal concessionario.

- La spia si accende o inizia a lampeggiare durante la guida.
- La spia non si accende quando il commutatore di accensione è in posizione ON.
- La spia non si spegne a velocità inferiori a 10 km/h.

Se la spia del sistema ABS rimane accesa, i freni continuano a funzionare nel modo tradizionale, ma senza la funzione antibloccaggio.

La spia del sistema ABS può lampeggiare se viene ruotata la ruota posteriore con la motocicletta sollevata da terra. In questo caso, portare il commutatore di accensione in posizione OFF, quindi nuovamente in posizione ON. La spia ABS si spegne quando la velocità raggiunge i 10 km/h.

Spia del controllo di coppia

CRF1000A/D

Se si verifica uno dei seguenti casi di funzionamento della spia, il controllo di coppia può avere un grave problema. Ridurre la velocità e fare controllare quanto prima la motocicletta dal concessionario.

- La spia si accende e rimane accesa (fissa) durante la guida.
- La spia non si accende quando il commutatore di accensione viene portato in posizione ON.
- La spia non si spegne a velocità superiori a 10 km/h.

Anche quando la spia del controllo di coppia è accesa, la motocicletta offre prestazioni di guida normali senza la funzione del controllo di coppia.

- Quando la spia si accende con il controllo di coppia in funzione, chiudere completamente la valvola a farfalla per ripristinare le prestazioni di guida normali.

La spia del controllo di coppia può accendersi se viene ruotata la ruota posteriore con la motocicletta sollevata da terra. In questo caso, portare il commutatore di accensione in posizione OFF, quindi nuovamente in posizione ON. La spia del controllo di coppia si spegne quando la velocità raggiunge i 10 km/h.

Se, durante la guida, il simbolo “-” nella spia posizione cambio lampeggia

CRF1000D

Se, durante la guida, il simbolo “-” lampeggia, è possibile che la trasmissione a doppia frizione abbia un grave problema.

Parcheggiare la motocicletta in un a posizione sicura e farla immediatamente controllare dal concessionario.

Potrebbe essere possibile utilizzare la motocicletta seguendo questa procedura.

1. Portare il commutatore di accensione in posizione OFF.
2. Portare il commutatore di accensione in posizione ON e avviare il motore.

Se non è possibile avviare il motore:

Portare il commutatore di accensione in posizione OFF e muovere leggermente indietro e in avanti la motocicletta per disinnestare le marce.

Portare nuovamente il commutatore di accensione in posizione ON e avviare il motore.

Se non è ancora possibile avviare il motore:

Avviare il motore tirando la leva del freno o premendo il pedale del freno.

Se è possibile passare dalla posizione N alla posizione D:

Quando viene indicata una posizione del cambio nella spia posizione cambio, è possibile guidare in quella marcia.

Portare la motocicletta dal concessionario guidando ad una velocità di sicurezza.

Se non è possibile passare dalla posizione N alla posizione D e il simbolo “-” lampeggia:

Il danno impedisce la guida.

Fare controllare immediatamente la motocicletta dal concessionario.

Segnalazione indicatore livello carburante

Se si verifica un guasto nell'impianto di alimentazione, i segmenti vengono visualizzati come indicato in figura. In questo caso, contattare quanto prima il concessionario.

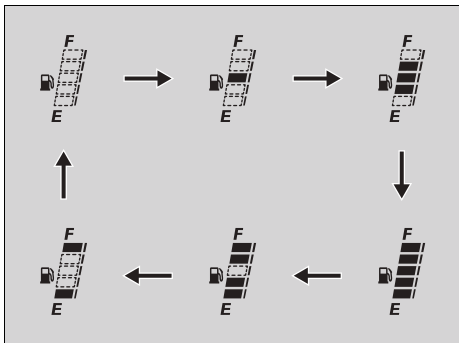

Segnalazione indicatore temperatura liquido di raffreddamento

Se si verifica un guasto nell'impianto di raffreddamento, tutti i segmenti lampeggiano o si spengono come indicato in figura. In questo caso, contattare quanto prima il concessionario.

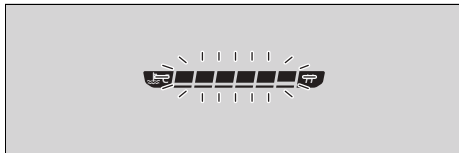

La riparazione di una foratura o la rimozione di una ruota richiedono attrezzi speciali ed esperienza tecnica. Consigliamo di fare eseguire questo tipo di intervento presso il concessionario. Dopo una riparazione di emergenza, fare controllare/sostituire il pneumatico presso il concessionario.

Riparazione e sostituzione della camera d'aria

Se una camera d'aria è forata o danneggiata sostituirla appena possibile. Una camera d'aria riparata potrebbe non essere affidabile quanto una camera d'aria nuova e potrebbe non funzionare correttamente durante la guida. Se è necessario eseguire una riparazione provvisoria con una toppa o con un sigillante in spray, guidare con cautela a velocità ridotta e far sostituire la camera d'aria prima di utilizzare nuovamente il veicolo.

Ogniqualevolta la camera d'aria viene sostituita, lo pneumatico deve essere controllato con attenzione come descritto.

ATTENZIONE

Guidare la motocicletta con un una riparazione temporanea dello pneumatico o della camera d'aria può essere rischioso. Se la riparazione temporanea cede, è possibile essere coinvolti in un incidente con conseguenti lesioni gravi o letali.

Se si rende necessaria la guida con una riparazione temporanea del pneumatico o della camera d'aria, guidare lentamente e con grande attenzione, senza superare i 50 km/h fino alla sostituzione del pneumatico e della camera d'aria.

Rimozione delle ruote

Seguire queste procedure se si rende necessaria la rimozione di una ruota in seguito ad una foratura.

CRF1000A/D

Quando si rimuove e si installa la ruota, fare attenzione a non danneggiare il sensore di velocità ruota e la ruota fonica.

Ruota anteriore

Rimozione

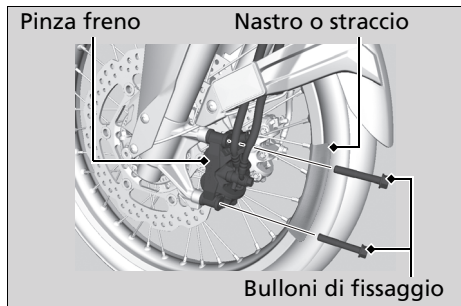

Foratura pneumatico ► Rimozione delle ruote

1. Appoggiare la motocicletta su una superficie solida e in piano.
2. Coprire entrambi i lati della ruota anteriore e della pinza del freno con del nastro protettivo o un panno.
3. Sul lato destro, rimuovere i bulloni di fissaggio e la pinza del freno.
4. Sul lato sinistro, rimuovere i bulloni di fissaggio e la pinza del freno.
 - Sostenere il gruppo pinza freno in modo che non rimanga sospeso al tubo flessibile del freno. Non torcere il tubo flessibile del freno.
 - Evitare che grasso, olio e sporco vengano a contatto con le superfici del disco o delle pastiglie.
 - Non azionare la leva del freno dopo aver rimosso la pinza.
 - Evitare che la pinza del freno graffi la ruota durante la rimozione.

5. **Versione ED, II ED, III ED**

Rimuovere il copridado del perno ruota anteriore.

6. Rimuovere il dado del perno della ruota anteriore.

7. Allentare i bulloni di serraggio dell'asse lato sinistro.

8. Sostenere saldamente la motocicletta e sollevare la ruota anteriore da terra con un cavalletto di sicurezza o un ponte.

Bulloni di serraggio perno ruota

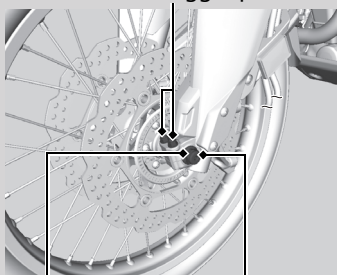

Dado perno ruota anteriore

Versione ED, II ED, III ED
Tappo del dado perno ruota anteriore

9. Allentare i bulloni di serraggio lato destro del perno della ruota.

10. Sul lato destro, allentare ed estrarre l'albero del perno della ruota anteriore, quindi rimuovere i collari laterali e la ruota.

Bulloni di serraggio perno ruota

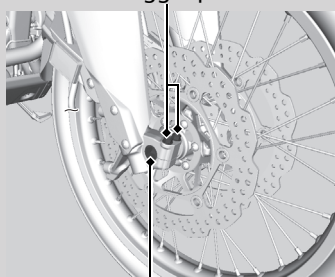

Albero asse anteriore

Installazione

1. Installare i collari laterali sulla ruota.
2. Sul lato destro, posizionare la ruota tra i gambali della forcella e inserire l'albero del perno della ruota anteriore, con un sottile strato di grasso, attraverso il gambale sinistro della forcella e il mozzo della ruota fino a battuta.
3. Allineare l'estremità dell'albero dell'asse della ruota anteriore con la superficie dello stelo della forcella.

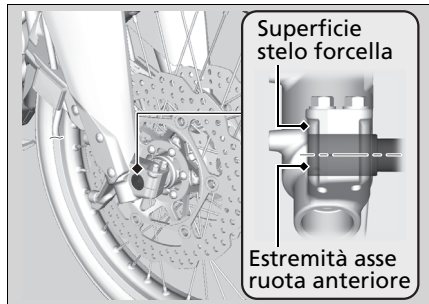

4. Serrare i bulloni di serraggio lato destro del perno ruota per bloccare il perno ruota in posizione.
5. Serrare il dado del perno della ruota.

Coppia: 60 N·m (6,1 kgf·m).

6. Allentare i bulloni di serraggio lato destro del perno della ruota.
7. Serrare i bulloni di serraggio del perno ruota lato sinistro.

Coppia: 22 N·m (2,2 kgf·m).

8. Installare la pinza destra del freno e serrare i bulloni di fissaggio.

Coppia: 45 N·m (4,6 kgf·m).

9. Installare la pinza sinistra del freno e serrare i bulloni di fissaggio.

Coppia: 45 N·m (4,6 kgf·m).

- Evitare che la pinza del freno graffi la ruota durante l'installazione.
- Utilizzare nuovi bulloni di fissaggio quando si installa la pinza del freno.

AVVISO

Durante l'installazione delle pinze del freno nelle relative posizioni sui gambali della forcella, posizionare con cautela il disco del freno tra le pastiglie per evitare di graffiarle.

10. Abbassare la ruota anteriore a terra.
11. Azionare la leva del freno e il pedale del freno alcune volte. Quindi pompare ripetutamente sulla forcella.
12. Serrare nuovamente i bulloni di serraggio del perno ruota lato destro.

Coppia: 22 N·m (2,2 kgf·m).

13. Sollevare nuovamente la ruota anteriore da terra e controllare che la ruota giri liberamente dopo aver rilasciato il freno.

14. **Versione ED, II ED, III ED**

Installare il copridado del perno della ruota anteriore.

15. Rimuovere il nastro protettivo o il panno.

Se per l'installazione non è stata utilizzata una chiave dinamometrica, contattare il prima possibile il proprio concessionario per verificare se il montaggio è corretto. Un montaggio non corretto può portare a una diminuzione della capacità frenante.

Ruota posteriore

Rimozione

1. Sostenere saldamente la motocicletta e sollevare la ruota posteriore da terra con un cavalletto di sicurezza o un ponte.
2. Allentare il dado dell'asse ruota posteriore e i controdadi e ruotare i bulloni di registro per portare completamente in avanti la ruota posteriore ed ottenere il gioco massimo della catena.
3. Rimuovere il dado dell'asse posteriore e la rondella.
4. Rimuovere la catena di trasmissione dall'ingranaggio della ruota posteriore spingendo la ruota posteriore in avanti.
5. Rimuovere l'albero del perno ruota posteriore e le piastre di regolazione

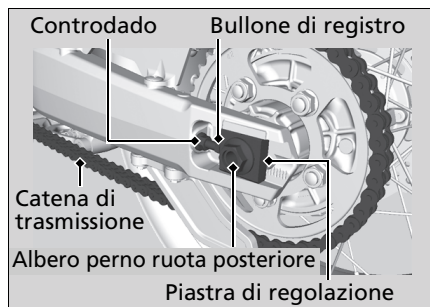
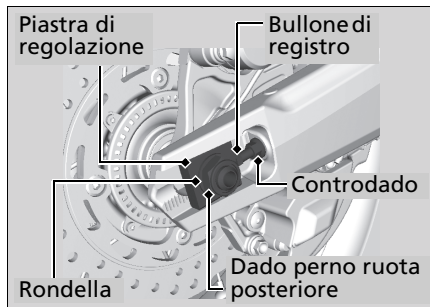

6. Rimuovere la ruota posteriore e i collari laterali.
 - Evitare che grasso, olio e sporcizia vengano a contatto con le superfici del disco o delle pastiglie.
 - Non premere il pedale del freno dopo aver rimosso la ruota.
 - **CRF1000D**
Non inserire il freno di stazionamento mentre si rimuove la ruota.

Installazione

1. Per installare la ruota posteriore, invertire la procedura di rimozione.
 - Evitare che la pinza del freno graffi la ruota durante l'installazione.

AVVISO

Durante l'installazione della pinza del freno nella relativa posizione sugli steli della forcella, posizionare con cautela il disco del freno tra le pastiglie per evitare di graffiarle.

2. Verificare che la fessura sulla staffa della pinza del freno sia posizionata sulla sporgenza sul forcellone.

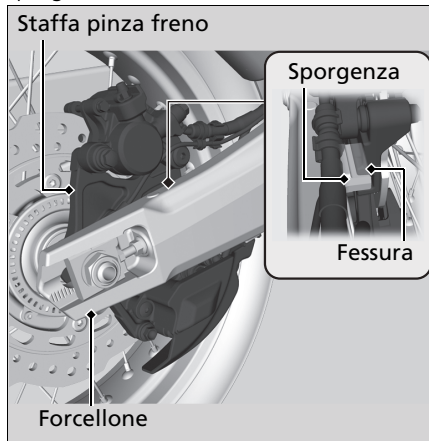

3. Registrare la catena di trasmissione.
► P. 111
4. Installare e serrare il dado del perno della ruota posteriore.

Coppia: 100 N·m (10,2 kgf·m).

5. Dopo aver installato la ruota, premere il pedale del freno più volte, quindi ricontrrollare che la ruota giri liberamente. Se il freno rimane incollato o se la ruota non gira liberamente, ricontrrollare la ruota.

Se per l'installazione non è stata utilizzata una chiave dinamometrica, contattare il prima possibile il proprio concessionario per verificare se il montaggio è corretto. Un montaggio non corretto può portare a una diminuzione della capacità frenante.

Batteria guasta

Caricare la batteria utilizzando un caricabatteria per motociclette.

Rimuovere la batteria dalla motocicletta prima dell'operazione di carica.

Non utilizzare un caricabatterie per automobili, in quanto può surriscaldare la batteria della motocicletta e causare danni permanenti.

Se la batteria non si riprende dopo la ricarica, contattare il concessionario.

AVVISO

Non è consigliato l'avviamento con ausilio di cavi utilizzando una batteria per automobili, in quanto può danneggiare l'impianto elettrico della motocicletta.

Lampadina bruciata

Per sostituire una lampadina bruciata, seguire la procedura riportata di seguito.

Portare il commutatore di accensione in posizione OFF o LOCK.

Lasciare raffreddare la lampadina prima di sostituirla.

Non utilizzare lampadine diverse da quelle specificate.

Controllare se la lampadina di ricambio funziona correttamente prima di mettersi alla guida.

Per la potenza della lampadina, vedere "Specifiche tecniche." ➤ P. 169

▮ Faro

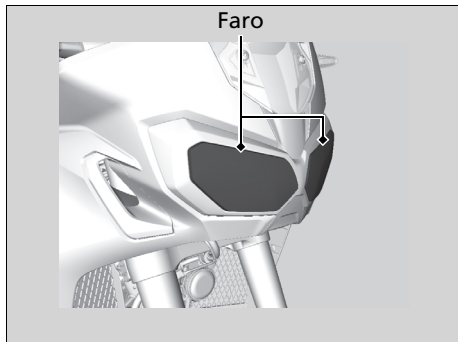

Il faro utilizza diversi LED.
Se un LED non si accende, fare eseguire la riparazione presso il concessionario.

▮ Luce di stop/luce di posizione posteriore

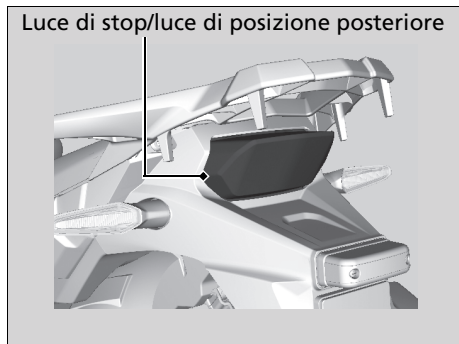

La luce di stop e la luce di posizione posteriore utilizzano diversi LED.
Se un LED non si accende, fare eseguire la riparazione presso il concessionario.

Indicatore di direzione anteriore/ posteriore

CRF1000A/D

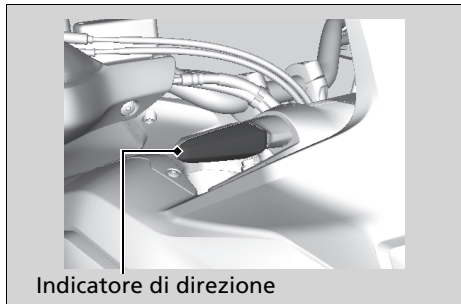

Gli indicatori di direzione anteriore e posteriore utilizzano diversi LED. Se un LED non si accende, fare eseguire la riparazione presso il concessionario.

Lampadina indicatori di direzione anteriori/posteriori

CRF1000

1. Rimuovere la vite.
2. Rimuovere il trasparente e la guarnizione del trasparente dell'indicatore di direzione.
3. Premere leggermente la lampadina e ruotarla in senso antiorario.

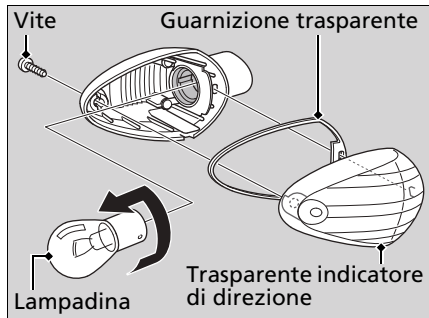

4. Installare la nuova lampadina e i componenti nell'ordine inverso rispetto alla rimozione.

■ Lampadina luce targa

1. Rimuovere le viti.
2. Rimuovere il coperchio e la guarnizione del coperchio della luce della targa.
3. Estrarre la lampadina senza ruotarla.

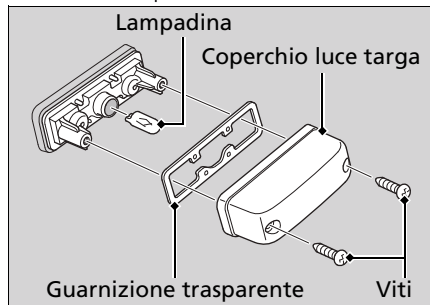

4. Installare la nuova lampadina e i componenti eseguendo in ordine inverso la procedura utilizzata per la rimozione.

Fusibile bruciato

Prima di maneggiare i fusibili, vedere "Controllo e sostituzione dei fusibili."

► P. 81

Fusibili nella scatola fusibili

1. Rimuovere la sella anteriore. ► P. 93
2. Aprire i coperchi della scatola fusibili.
3. Estrarre i fusibili uno alla volta con l'estrattore per fusibili nel kit attrezzi e controllare se ci sono fusibili bruciati. Sostituire sempre un fusibile bruciato con uno dello stesso amperaggio.
4. Chiudere i coperchi della scatola fusibili.
5. Reinstallare la sella anteriore.

CRF1000

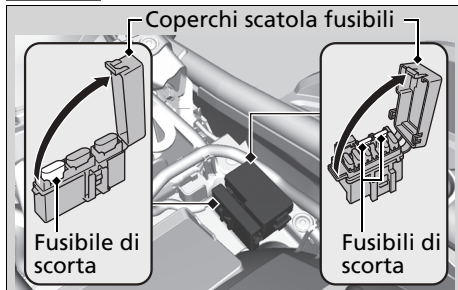

CRF1000A

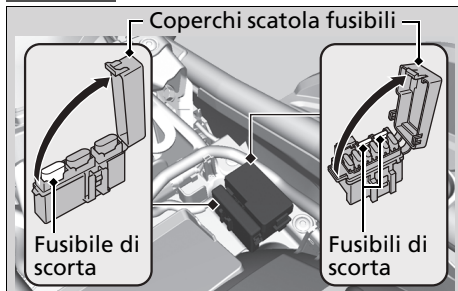

CRF1000D

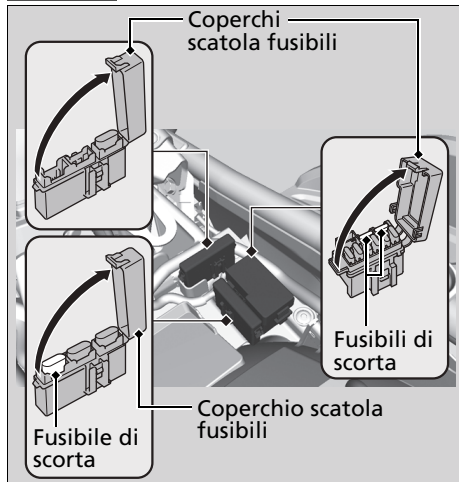

Fusibile principale e fusibile dell'impianto di alimentazione

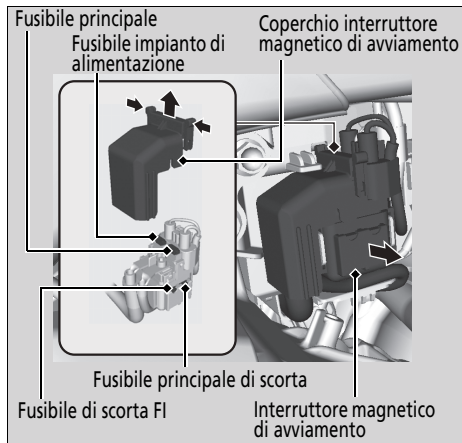

1. Rimuovere il coperchio del vano batteria.
► P. 92
2. Estrarre l'interruttore magnetico di avviamento.

3. Rimuovere il coperchio dell'interruttore magnetico di avviamento.
4. Estrarre il fusibile principale e il fusibile FI con l'estrattore presente nel kit attrezzi e controllare se uno dei fusibili è bruciato. Sostituire sempre un fusibile bruciato con uno dello stesso amperaggio.
► Il fusibile di scorta si trova nell'interruttore magnetico di avviamento.
5. Reinstallare nell'ordine inverso rispetto alla rimozione.

▮ Fusibile principale ABS

CRF1000A

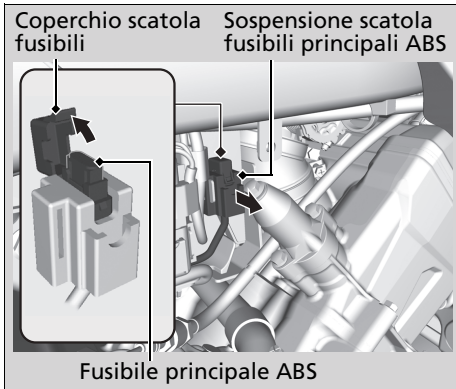

1. Rimuovere il coperchio del vano batteria.
 ► P. 92
2. Estrarre la sospensione della scatola fusibili principali ABS.
3. Aprire il coperchio della scatola fusibili.
4. Estrarre i fusibili principali ABS con l'estrattore per fusibili nel kit attrezzi e controllare se uno di questi è bruciato. Sostituire sempre un fusibile bruciato con uno dello stesso amperaggio.
 ► Il fusibile principale di scorta si trova nell'interruttore magnetico di avviamento.
5. Reinstallare i componenti nell'ordine inverso rispetto alla rimozione.

Fusibile principale ABS e fusibile principale DCT

CRF1000D

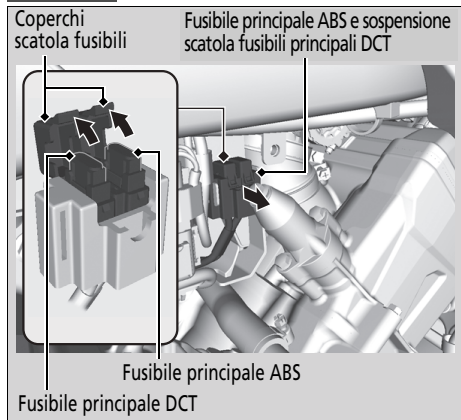

1. Rimuovere il coperchio del vano batteria.
► P. 92
2. Estrarre il fusibile principale ABS e la sospensione scatola fusibili principali DCT.
3. Aprire i coperchi della scatola fusibili.
4. Estrarre i fusibili principali ABS e il fusibile principale DCT con l'estrattore per fusibili presente nel kit attrezzi e controllare se uno dei fusibili è bruciato. Sostituire sempre un fusibile bruciato con uno dello stesso amperaggio.
► Il fusibile principale di scorta si trova nell'interruttore magnetico di avviamento.
5. Reinstallare i componenti nell'ordine inverso rispetto alla rimozione.

AVVISO

Se un fusibile si guasta ripetutamente, è probabile che ci sia un problema di natura elettrica. Fare controllare la motocicletta presso il concessionario.

Informazioni

Chiavi	P. 154
Strumentazione, comandi e altre caratteristiche	P. 155
Prendersi cura della propria motocicletta	P. 158
Conservazione della motocicletta	P. 162
Trasporto della motocicletta	P. 162
Tu e l'ambiente	P. 163
Numeri di serie	P. 164
Carburanti contenenti alcool	P. 165
Catalizzatore	P. 166

Chiavi

Chiave di accensione

Questa motocicletta ha due chiavi di accensione e una targhetta con il codice delle chiavi e un codice a barre.

Nella chiave di accensione è integrato uno speciale chip codificato, che consente di avviare il motore solo se il chip viene riconosciuto dall'immobilizzatore (HISS). Maneggiare con cura la chiave per evitare di danneggiare i componenti del sistema HISS.

- Non piegare le chiavi né sottoporle a eccessive sollecitazioni.
- Evitare l'esposizione prolungata alla luce solare o a temperature elevate.
- Non limare, forare né alterarne in alcun modo la forma.
- Non esporre ad oggetti con forte carica magnetica.

Se tutte le copie delle chiavi e la targhetta con il relativo codice vengono smarriti, l'impianto PGM-FI/modulo di comando accensione dovranno essere sostituiti dal proprio concessionario. Per evitare tale inconveniente, tenere sempre a disposizione una copia della chiave.

In caso di smarrimento della chiave, eseguirne subito un duplicato.

Per duplicare la chiave ed effettuare la registrazione con l'impianto HISS della propria moto, presentarsi con chiave di scorta, targhetta con relativo codice e motocicletta presso il proprio concessionario.

► Conservare la targhetta della chiave in un luogo sicuro.

Un portachiavi metallico può danneggiare la zona intorno al commutatore di accensione.

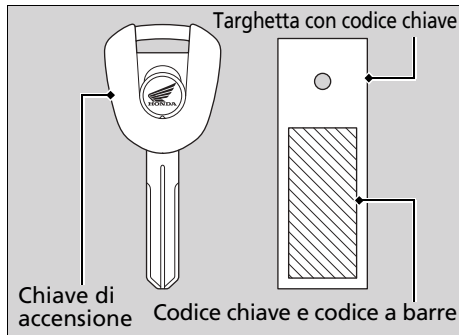

Strumentazione, comandi e altre caratteristiche

Commutatore di accensione

Quando il commutatore di accensione è in posizione ON il faro anteriore è sempre acceso. Se il commutatore di accensione viene lasciato in posizione ON a motore spento, la batteria si scaricherà. Non girare la chiave durante la guida.

Interruttore di spegnimento motore

Utilizzare l'interruttore di spegnimento motore solo in caso di emergenza. Se l'interruttore di spegnimento motore viene utilizzato durante la guida, il motore si spegnerà improvvisamente, pregiudicando la sicurezza di guida. Se è necessario spegnere il motore utilizzando l'interruttore di spegnimento motore, portare prima il commutatore di accensione in posizione OFF. In caso contrario, la batteria si scaricherà.

Contachilometri totale

Se l'indicazione sul contachilometri totale supera 999,999, il display continuerà a indicare 999,999.

Contachilometri parziale

Il contachilometri parziale A e B ritorna su 0.0 quando la lettura supera 99,999.9, il consumo chilometrico e la velocità media sono ripristinati allo stesso tempo.

Frizione con funzione antislittamento e funzione di assistenza

La frizione dotata della funzione antislittamento e della funzione di assistenza consente di evitare il blocco della ruota posteriore quando, in fase di decelerazione, il freno motore agisce in modo marcato. Inoltre, l'azionamento della leva della frizione è più lineare.

Utilizzare esclusivamente olio motore di classificazione MA per la propria motocicletta. L'utilizzo di un olio motore con una classificazione diversa da MA potrebbe danneggiare la frizione dotata della funzione antislittamento e della funzione di assistenza.

HISS

L'impianto antifurto Honda (HISS) immobilizza l'impianto di accensione nel caso in cui si tenti di avviare il motore utilizzando una chiave con codice errato. Quando il commutatore di accensione viene portato in posizione OFF, l'immobilizzatore HISS è sempre attivo, anche se la spia HISS non lampeggia.

Se il commutatore di accensione viene portato in posizione ON con l'interruttore di spegnimento motore in posizione (Run) , la spia HISS si accende, per poi spegnersi dopo alcuni secondi a indicare che è possibile avviare il motore.

➤ **La spia HISS non si spegne** P. 129

La spia HISS lampeggia ogni 2 secondi per 24 ore quando il commutatore di accensione viene portato in posizione OFF. È possibile attivare o disattivare questa funzionalità.

Direttiva CE

L'immobilizzatore è conforme alla Direttiva R & TTE (riguardante le apparecchiature radio e le apparecchiature terminali di telecomunicazione e il reciproco riconoscimento della loro conformità).



La dichiarazione di conformità alla Direttiva R & TTE verrà consegnata al nuovo proprietario all'atto dell'acquisto. La dichiarazione di conformità dovrà essere conservata in un luogo sicuro. In caso di perdita o mancata consegna della dichiarazione di conformità, contattare il proprio rivenditore.

Solo versione per
Sud Africa



Solo per
Singapore

Complies with
IDA Standards
C080226241

Solo per il Marocco

AGREE PAR L'ANRT MAROC

Numéro d'agrément : MR 6164 ANRT 2011

Date d'agrément : 04/04/2011

Borsa portadocumenti

Il manuale d'uso e la documentazione relativa a immatricolazione e assicurazione del mezzo possono essere riposti nella borsa portadocumenti che si trova nel vano sotto la sella anteriore.

➤ P. 70

Impianto di esclusione accensione

Un sensore angolo di inclinazione arresta automaticamente il motore e la pompa carburante se la motocicletta cade a terra. Per azzerare il sensore, portare il commutatore di accensione prima in posizione OFF, quindi di nuovo in posizione ON prima di riavviare il motore.

Prendersi cura della propria motocicletta

Una pulizia e una lucidatura frequenti sono importanti per garantire la durata della propria moto Honda nel tempo. Una motocicletta pulita consente di individuare meglio eventuali problemi. In particolare, acqua e sale marino utilizzati per prevenire la formazione di ghiaccio sulle strade favoriscono fenomeni di corrosione. Lavare sempre accuratamente la motocicletta dopo aver guidato lungo strade costiere o trattate con sale.

Lavaggio

Prima di procedere con il lavaggio, lasciare raffreddare motore, silenziatore, freni e altri componenti sottoposti ad alte temperature.

1. Con un tubo da giardino, sciacquare la motocicletta per rimuovere lo sporco non aderente.
2. Se necessario, rimuovere lo sporco servendosi di una spugna o di uno straccio morbido e un detergente delicato.
 - ▶ Pulire il parabrezza, il trasparente del faro, i pannelli e gli altri componenti in plastica

prestando particolare attenzione a non graffiarli. Evitare di dirigere l'acqua verso il filtro aria, il silenziatore e i componenti elettrici.

3. Sciacquare accuratamente la motocicletta con abbondante acqua e asciugare con un panno morbido e pulito.
4. Una volta asciugata, lubrificare i componenti mobili della motocicletta.
 - ▶ Accertarsi di non versare lubrificante sui freni o sui pneumatici. I dischi, le pastiglie, il tamburo e le ganasce del freno contaminati con olio subiscono una notevole riduzione dell'efficacia frenante e potrebbero quindi provocare incidenti.
5. Al termine del lavaggio e dell'asciugatura della motocicletta, lubrificare immediatamente la catena di trasmissione.
6. Applicare uno strato di cera per prevenire fenomeni di corrosione.
 - ▶ Evitare l'uso di prodotti contenenti detergenti aggressivi o solventi chimici. Questi prodotti potrebbero danneggiare i componenti in metallo, plastica o la verniciatura della motocicletta.
Tenere la cera lontana da pneumatici e freni.
 - ▶ Se la motocicletta è dotata di componenti con vernice opaca, non applicarvi lo strato di cera.

■ Precauzioni relative al lavaggio

Quando si esegue il lavaggio del veicolo, seguire queste linee guida:

- Non utilizzare sistemi di lavaggio ad alta pressione:
 - ▶ L'utilizzo di idropultrici ad alta pressione potrebbe danneggiare i componenti mobili e quelli elettrici compromettendone il funzionamento.
 - ▶ L'eventuale acqua presente nella presa d'aria potrebbe essere convogliata all'interno del corpo farfallato e/o entrare nel filtro aria.
- Non dirigere il getto d'acqua verso il silenziatore:
 - ▶ La presenza di acqua nel silenziatore potrebbe impedire l'avviamento e favorire la formazione di ruggine al suo interno.
- Asciugare i freni:
 - ▶ La presenza di acqua riduce l'efficacia frenante. Dopo il lavaggio, azionare più volte i freni durante la guida a bassa velocità per fare in modo che asciughino.
- Evitare di dirigere il getto d'acqua sotto la sella:
 - ▶ La presenza di acqua nel vano sottosella potrebbe danneggiare i documenti e altri oggetti qui riposti.

- Non dirigere il getto d'acqua verso il filtro aria:
 - ▶ La presenza di acqua nel filtro aria potrebbe impedire al motore di avviarsi.
- Non dirigere il getto d'acqua vicino al faro.
- Non utilizzare cere o composti di lucidatura sulla superficie verniciata opaca:
 - ▶ Usare un panno morbido o una spugna, acqua abbondante e un detergente delicato per pulire le superfici a vernice opaca. Asciugare con un panno morbido e pulito.

Componenti in alluminio

A contatto con sporco, fango o sale da spargere, l'alluminio si corrode. Pulire regolarmente i componenti in alluminio e seguire queste linee guida per evitare graffi:

- Non utilizzare spazzole con setole dure, lana d'acciaio e detergenti contenenti abrasivi.
- Evitare di salire o urtare contro marciapiedi.

Pannelli

Seguire queste linee guida per evitare graffi e macchie:

- Lavare delicatamente con una spugna morbida e abbondante acqua.
- Per rimuovere le macchie più resistenti, utilizzare un detergente diluito e risciacquare accuratamente con abbondante acqua.
- Non versare benzina, liquido freni o detersivi sulla strumentazione, sui pannelli o sul faro anteriore.

Parabrezza

Pulire il parabrezza usando un panno morbido o una spugna e acqua in abbondanza. (Sul parabrezza evitare l'uso di detersivi e di qualsiasi tipo di agenti chimici per pulizia.) Asciugare con un panno morbido e pulito.

AVVISO

Onde evitare possibili graffi o altri danni simili, per la pulizia del parabrezza usare soltanto acqua e un panno morbido o una spugna.

In caso di sporcizia molto ostinata, usare una spugna imbevuta di detergente neutro molto diluito e acqua in abbondanza. Risciacquare bene per eliminare completamente qualsiasi traccia residua di detergente. (Gli eventuali residui di detergente possono causare crepe nel parabrezza).

In presenza di graffi non eliminabili, e che impediscono una visuale chiara, sostituire il parabrezza.

Tenere l'elettrolito della batteria, il liquido freni e altri solventi chimici lontani dal parabrezza e dalla modanatura del parabrezza, poiché potrebbero danneggiare la plastica.

Tubo di scarico e silenziatore

Il silenziatore e il tubo di scarico sono in acciaio inossidabile ma possono sporcarsi di fango e polvere.

Per rimuovere il fango e la polvere, utilizzare una spugna bagnata e un detergente abrasivo, quindi sciacquare con abbondante acqua pulita. Asciugare con una pelle di daino o uno straccio morbido.

Se necessario, rimuovere le macchie dovute al calore con pasta abrasiva a grana fine reperibile in commercio. Quindi sciacquare come per la rimozione di fango o polvere.

Se il collettore di scarico e il terminale di scarico sono verniciati, non utilizzare detergenti abrasivi reperibili in commercio. Utilizzare un detergente neutro per pulire la superficie verniciata sul collettore di scarico e il terminale di scarico. Se non si è sicuri che il collettore di scarico e il terminale di scarico siano verniciati, contattare il concessionario.

AVVISO

Nonostante lo scarico sia stato realizzato in acciaio inossidabile, potrebbe macchiarsi. Non appena si notano macchie, rimuoverle.

Conservazione della motocicletta

Se la motocicletta viene conservata all'aperto, è opportuno valutare l'utilizzo di un telo coprimoto integrale.

Se si prevede di non guidare per un periodo di tempo prolungato, seguire queste linee guida:

- Lavare la motocicletta e lucidare tutte le superfici verniciate (eccetto quelle rifinite con vernice opaca).
Trattare i componenti cromati con olio antiruggine.
- Lubrificare la catena di trasmissione. ➔ P. 84
- Sostenere la motocicletta con un cavalletto di sicurezza per la manutenzione e posizionare in modo da sollevare le ruote da terra.
- Dopo ogni pioggia, rimuovere il telo coprimoto e fare asciugare la motocicletta.
- Rimuovere la batteria (➔ P. 90) per evitare che si scarichi.
Caricare la batteria in una zona ombreggiata e ben ventilata.
▶ Se la batteria non viene rimossa, scollegare il terminale negativo ⊖ per evitare di scaricarla.

Prima di riutilizzare la motocicletta, controllare tutti i componenti specificati nel programma di manutenzione.

Trasporto della motocicletta

In caso di trasporto, caricare la motocicletta su un rimorchio per moto oppure su un mezzo o un rimorchio a pianale dotato di rampa di caricamento o piattaforma di sollevamento, nonché di cinghie di fissaggio. Non tentare mai di trainare la motocicletta con una o entrambe le ruote a terra.

AVVISO

Il traino della motocicletta potrebbe causare gravi danni al cambio.

Tu e l'ambiente

Essere proprietario e guidare una motocicletta può essere divertente, ma tutti dobbiamo fare la nostra parte per proteggere l'ambiente.

Scegliere detergenti a basso impatto ambientale

Lavare la motocicletta utilizzando un detergente biodegradabile. Non utilizzare detergenti in spray contenenti clorofluorocarburi, che contribuiscono ad assottigliare lo strato di ozono atmosferico.

Riciclare i materiali di scarto

Raccogliere l'olio e altri materiali di scarto tossici negli appositi contenitori di raccolta e smaltirli presso un centro di riciclaggio. Contattare l'ufficio dei lavori pubblici o l'ufficio per la tutela ambientale di zona o regionale per individuare il centro di riciclaggio più vicino e richiedere informazioni per il corretto smaltimento

dei materiali di scarto non riciclabili. Non gettare l'olio esausto nella spazzatura, non versarlo in un canale di scolo o nel terreno. L'olio esausto, la benzina, il liquido di raffreddamento e i solventi contengono sostanze tossiche che potrebbero comportare rischi per la salute degli operatori ecologici e contaminare acqua, laghi, fiumi e oceani.

Numeri di serie

I numeri di matricola di telaio e motore identificano la motocicletta in modo univoco e sono necessari per l'immatricolazione. In alcuni casi, sono inoltre necessari per l'ordinazione dei componenti di ricambio.

Il numero di matricola del telaio è stampigliato sul lato destro della testa di sterzo.

Il numero di matricola del motore è stampigliato sulla parte superiore del basamento.

Questi numeri devono essere annotati e conservati in un luogo sicuro.

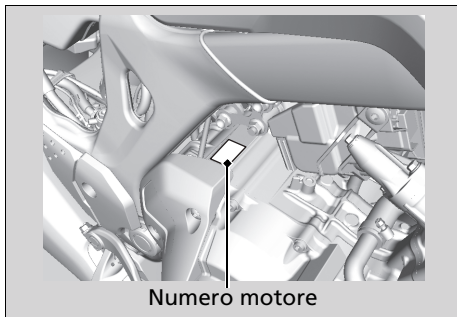
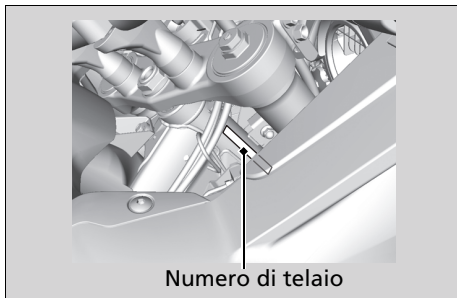

Carburanti contenenti alcool

In alcuni Paesi, sono in commercio carburanti a base di alcool che consentono di ridurre le emissioni e di rispettare le normative antinquinamento. Se si prevede di utilizzare un carburante a base di alcool, verificare che si tratti di carburante senza piombo e con il numero di ottano minimo richiesto.

Le seguenti miscele possono essere utilizzate con la motocicletta:

- Etanolo (alcool etilico) fino al 10% in volume.
 - ▶ La benzina contenente etanolo può essere commercializzata con il nome inglese di Gasohol.

L'utilizzo di benzina contenente più del 10% di etanolo potrebbe:

- Danneggiare la verniciatura del serbatoio del carburante.
- Danneggiare i tubi in plastica della tubazione del carburante.
- Provocare la corrosione del serbatoio del carburante.
- Causare problemi di prestazioni.

AVVISO

L'utilizzo di miscele contenenti percentuali di comburente superiori ai valori ammessi potrebbe danneggiare i componenti in metallo, gomma o plastica dell'impianto di alimentazione.

Se si notano sintomi operativi o problemi di prestazioni indesiderabili, cambiare marca di benzina.

Catalizzatore

Questa motocicletta è dotata di catalizzatore a tre vie. Il catalizzatore contiene metalli preziosi che agiscono come elementi catalizzatori innescando reazioni chimiche ad alta temperatura per convertire gli idrocarburi (HC), il monossido di carbonio (CO) e gli ossidi di azoto (NOx) dei gas di scarico in composti meno nocivi.

Un catalizzatore difettoso contribuisce all'inquinamento atmosferico e potrebbe compromettere le prestazioni del motore. Nel caso sia necessario sostituire il catalizzatore, utilizzare un componente di ricambio Honda o un prodotto equivalente.

Seguire queste linee guida per proteggere i catalizzatori della motocicletta.

- Utilizzare sempre carburante senza piombo. L'utilizzo di carburante con piombo danneggia il catalizzatore.
- Mantenere il motore in buone condizioni di funzionamento.
- Fare controllare la motocicletta presso il concessionario se si verificano accensioni irregolari, ritorno di fiamma, stallo o funzionamento irregolare del motore. In questo caso, interrompere la guida e spegnere il motore.

Specifiche tecniche

Componenti principali

Tipo	SD04
Lunghezza totale	2.335 mm
Larghezza totale	CRF1000 875 mm
	CRF1000A/D 930 mm
Altezza totale	1.475 mm
Interasse	1.575 mm
Distanza minima da terra	250 mm
Inclinazione piantone dello sterzo	27° 30'
Avancorsa	113 mm
	CRF1000 228 kg
Peso in ordine di marcia	CRF1000A 232 kg
	CRF1000D 242 kg
Capacità massima di carico*1	195 kg
	27 kg
Peso massimo bagaglio*2	Portapacchi posteriore 10 kg
Capacità passeggeri	Guidatore e 1 passeggero
Raggio minimo di sterzata	2,6 m
Cilindrata	998 cm ³
Alésaggio x corsa	92,0 x 75,1 mm

*1 Inclusi guidatore, passeggero, tutti i bagagli e accessori

*2 Incluso il peso del bagaglio e degli accessori aggiunti

Rapporto di compressione	10.0:1
Carburante	Benzina senza piombo Si consiglia: RON 91 o superiore
Capacità serbatoio	18,8 litri
Batteria	YTZ14S 12 V-11,2 Ah (10 HR) / 11,8 Ah (20 HR)
	CRF1000/A
	1a 2.866
	2a 1.888
	3a 1.480
	4a 1.230
	5a 1.100
	6a 0.968
Rapporti di trasmissione	CRF1000D
	1a 2.562
	2a 1.761
	3a 1.375
	4a 1.133
	5a 0.972
	6a 0.882
Rapporti di riduzione (primaria / finale)	CRF1000/A 1.733 / 2.625
	CRF1000D 1.883 / 2.625

Specifiche tecniche

■ Dati di manutenzione

Dimensioni pneumatico	Anteriore	90/90-21M/C 54H
	Posteriore	150/70R18M/C 70H
Tipo di pneumatico	Anteriore	Tubo
	Posteriore	Radiale, con camera d'aria
Pneumatici raccomandati	Anteriore	DUNLOP D610F
	Posteriore	DUNLOP D610
Categoria d'uso pneumatici*3	Normale	Consentito
	Speciale	Non consentito
	Neve	Non consentito
	Ciclomotore	Non consentito
Pressione pneumatici (solo guidatore)	Anteriore	200 kPa (2,00 kgf/cm ²)
	Posteriore	250 kPa (2,50 kgf/cm ²)
Pressione pneumatici (guidatore e passeggero)	Anteriore	200 kPa (2,00 kgf/cm ²)
	Posteriore	280 kPa (2,80 kgf/cm ²)
Altezza minima battistrada	Anteriore	1,5 mm
	Posteriore	2,0 mm
Candele	(standard)	SILMAR8A9S (NGK)
Distanza tra gli elettrodi	(non regolabile)	da 0,8 a 0,9 mm
Regime minimo		1.200 ± 100 giri/min

*3 Normativa UE

Olio motore consigliato

Olio per motori a 4 tempi Honda, Classificazione di servizio API SG o superiore, ad eccezione dell'olio contrassegnato come "A risparmio energetico" o "A conservazione di risorse," SAE 10W-30, Standard JASO T 903 MA

CRF1000/A

Dopo lo svuotamento 3,9 litri

Dopo lo svuotamento e il cambio del filtro olio motore 4,1 litri

Dopo lo smontaggio 4,9 litri

CRF1000D

Dopo lo svuotamento 4,0 litri

Dopo lo svuotamento e il cambio del filtro olio motore 4,2 litri

Dopo lo scarico e il cambio del filtro olio motore e frizione 4,2 litri

Dopo lo smontaggio 5,2 litri

Capacità olio motore

Liquido freni consigliato

Liquido freni DOT 4 Honda

Capacità impianto di raffreddamento	CRF1000/A	
	1,63 litri	
Liquido di raffreddamento raccomandato	CRF1000D	
	1,65 litri	
Liquido di raffreddamento raccomandato	Liquido di raffreddamento Pro Honda HP	
Lubrificante per catene di trasmissione consigliato	Lubrificante per catene di trasmissione progettato specificamente per catene con O-ring Se non è disponibile, utilizzare olio per ingranaggi SAE 80 o 90.	
Gioco catena di trasmissione	da 35 a 45 mm	
Catena di trasmissione standard	DID 525HV3	
Dimensioni ingranaggi standard	N. maglie	124
	Ruota dentata motore	16 denti
	Ingranaggio ruota posteriore	42 denti

■ Lampadine

Faro	LED	
Luce di stop/fanalino di coda	LED	
Indicatori di direzione anteriori	CRF1000	12 V-21/5 W x 2
	CRF1000A/D	LED
Indicatori di direzione posteriori	CRF1000	12V-21W x 2
	CRF1000A/D	LED
Luce targa	12V-5W	

■ Fusibili

Fusibile principale	30A	
Altri fusibili	CRF1000	20A, 15A, 10A, 7,5A
	CRF1000A/D	30A, 20A, 15A, 10A, 7,5A

Specifiche tecniche

■ Specifiche tecniche relative alle coppie

Bulloni della piastra paramotore	26 N·m (2,7 kgf·m)
Filtro olio	26 N·m (2,7 kgf·m)
Bullone di scarico olio motore	30 N·m (3,1 kgf·m)
Bulloni del coperchio del filtro dell'olio frizione	12 N·m (1,2 kgf·m)
Dado perno ruota posteriore	100 N·m (10,2 kgf·m)
Controdadi di registro catena di trasmissione	27 N·m (2,8 kgf·m)
Dado perno ruota anteriore	60 N·m (6,1 kgf·m)
Bullone di serraggio perno ruota anteriore	22 N·m (2,2 kgf·m)
Bullone di fissaggio pinza freno anteriore	45 N·m (4,6 kgf·m)

A

Abbigliamento protettivo	11
Acceleratore	118
Accessori	17
Ambiente.....	163
Attrezzatura	
Chiave esagonale	70
Filo di fissaggio del casco	70
Kit attrezzi	71
Lucchetto a U.....	70
Manuale d'uso	70, 157
Portacasco	69
Portapacchi posteriore.....	71
Avviamento del motore	58

B

Batteria.....	80, 90
Benzina	68, 165
Bioetanolo.....	165
Bloccasterzo	52

C

Carburante	
Capacità serbatoio.....	68
Indicatore livello	25
Raccomandato	68
Residuo	25
Carburanti contenenti alcool	165
Catalizzatore	166
Catena di trasmissione	110
Cavalletto laterale.....	109
Chiave di accensione	154
Commutatore di accensione	49, 51, 58, 155
Conservazione della motocicletta	162
Consigliato	
Olio	82
Contachilometri parziale	27, 155
Contachilometri totale.....	27, 155
Contagiri	25
Controllo di coppia	16, 53
Coperchio del vano batteria.....	92

D	
Devioluci	48, 50
E	
Etichetta colori	79
Etichette.....	6
Etichette con simboli.....	6
F	
Filtro olio frizione	101
Frenata.....	13
Freni	
Freno di stazionamento	107
Liquido.....	83, 105
Usura pastiglia.....	106
Freno di stazionamento.....	57, 107
Funzione ABS sulla ruota posteriore.....	55
Fusibili.....	81, 148
G	
Guasto elettrico.....	144
I	
Impianto di esclusione accensione	
Cavalletto laterale	109
Sensore angolo di inclinazione	157
Impianto di esclusione accensione	
cavalletto laterale	109
Impianto frizione.....	115
Interruttore A/M	51
Interruttore ABS posteriore	49, 51, 55
Interruttore di cambio marcia	50
Interruttore di comando luce	
di sorpasso	48, 50
Interruttore G	51, 56
Interruttore luce di stop.....	108
Interruttore luci di emergenza	49, 51
Interruttore N-D.....	50
Interruttori	48
K	
Kit attrezzi	89

L

Lampadina

Faro	145
Indicatori di direzione anteriori/posteriori....	146
Lampadina indicatori di direzione anteriori/posteriori	146
Luce di stop/luce di posizione posteriore....	145
Luce targa.....	147
Lavaggio della motocicletta	158
Leva del freno	120
Limite di peso	19
Limite di peso massimo	19
Limiti di carico	19
Linee guida relative al carico	19
Liquido di raffreddamento	84, 103
Raccomandato	84

M

Manutenzione

Elementi essenziali	77
Importanza	73
Programma	74
Sicurezza.....	73

Modalità AT	28, 62, 64, 65, 66
Modalità D	28, 62, 64, 65
Modalità MT	29, 62, 64, 65, 67
Modalità S	28, 62, 64, 65, 66
Modifiche	17

Motore

Avviamento	58
Filtro olio	99
Interruttore di spegnimento....	49, 51, 58, 155
Numero	164
Olio	82, 97
Spegnimento.....	155
Surriscaldamento.....	130
Motore ingolfato	58

N

Numeri di serie	164
Numero di telaio	164

O

Olio

Motore.....	82, 97
-------------	--------

P	
Parcheggio.....	14
Pneumatici	
Foratura	136
Pressione	85
Sostituzione.....	85, 136
Portacasco	69
Portaoggetti	
Chiave esagonale	70
Lucchetto a U	70
Manuale d'uso	70, 157
Precauzioni relative alla guida	12
Precauzioni relative alla sicurezza	11
Prendersi cura della propria	
motocicletta.....	158
Pulsante avvisatore acustico	48
Pulsante del clacson	50
Pulsante di avviamento	49, 51, 58
Puntamento faro	127
R	
Raccomandato	
Carburante.....	68
Regolazione orologio digitale	39
Ricerca guasti	128
Rifornimento	68
Rimozione	
Batteria.....	90
Coperchio del vano batteria	92
Piastra paramotore.....	95
Scatola porta-attrezzi	96
Sella anteriore.....	93
Ruote	
Raggi e cerchioni	114
Rimozione ruota anteriore.....	137
Rimozione ruota posteriore	141
S	
Selezione marce	61
Sella anteriore	93
Sfiato basamento	119
Sicurezza fuori strada	18
Sistema frenante antibloccaggio (ABS)	13
Specifiche tecniche	167
Spegnimento del motore	155
Spia abbaglianti	44

Spia ABS (sistema antibloccaggio dei freni)	47, 132
Spia alta temperatura liquido di raffreddamento motore	45, 130
Spia bassa pressione olio	44, 131
Spia controllo di coppia in posizione OFF...	46
Spia del controllo di coppia	46, 133
Spia di folle	45
Spia freno di stazionamento.....	45
Spia G.....	28
Spia guasti (MIL) impianto PGM-FI (iniezione programmata del carburante).....	44, 131
Spia HISS.....	46, 129
Spia posizione cambio	29
Spia sistema antibloccaggio dei freni (ABS) OFF	47
Spie	44
Spie accese.....	131
Spie indicatori di direzione	44, 45
Strumentazione	24
Surriscaldamento	130

T	
Tachimetro.....	25
Trasporto della motocicletta	162
U	
Ubicazione componenti.....	20
V	
Vano	
Filo di fissaggio del casco.....	70
Kit attrezzi.....	71
Portacasco.....	69
Portapacchi posteriore	71
Vano sottosella	
Attrezzatura	69